

2021

гидравлические СТАНЦИИ И СТЕНДЫ



ИННОВАЦИОННЫЕ ТЕХНОЛОГИИ
В ДЕЙСТВИИ!





«ТД ИрГидроМаш» успешно работает на рынке гидравлики с 2002 г. За это время наработана база технических решений, накоплен богатый опыт в области создания гидравлических насосных станций различного назначения. В нашей продукции широко используются современные серийные гидравлические, пневматические, электронные компоненты. Реализовывая сложные технические требования к проектам, квалифицированные специалисты компании разрабатывают технические решения с использованием инновационных технологий.

Номенклатура предприятия:

- насосные станции на давление до 700 МПа;
- станции и централизованные системы смазки;
- испытательные насосные станции;
- министанции;
- испытательные стенды:
- технологические стенды;
- стенды разборки-сборки оборудования;
- системы очистки и фильтрации жидкостей Parker;
- системы механической очистки трубопроводов

COMPRI Tube Clean;

- оборудование и жидкости для химической промывки гидравлических систем Alchemia;
- компрессоры: поршневые газовые компрессоры

«ТД ИрГидроМаш» является признанным лидером в сфере производства гидравлического оборудования и инструмента. Основываясь на накопленном опыте и высоком профессионализме, «ТД ИрГидроМаш» предлагает конкурентоспособную и доступную широкому рынку потребителей продукцию, сочетающую в себе высокое качество и надёжность.

«ТД ИрГидроМаш» - инновационные технологии в действии!

Haskel сверхвысокого давления до 2690 бар; винтовые и спиральные компрессоры Micos компании Yujiin среднего давления от 7 до 12 бар; миникомпрессоры MEDO компании Nitto Kohki (Япония) низкого давления от 0,2 до 3 бар с широким спектром применения;

- гидравлические компоненты ведущих мировых производителей (насосы, моторы, распределители, клапаны, соединительные системы, фильтры) — «Bieri», «MiniBooster», «Haskel», «BuTech», «Wandfluh», «Ponar», «Yuken», «Parker», «KPM», «Handok».

Приоритетным направлением деятельности «ИрГидроМаш» является проектирование и производство широкого спектра насосных станций для промышленного гидравлического инструмента и гидропривода серийного и нестандартного оборудования с рабочим давлением до 700 МПа, а также стендов для тестирования трубопроводной арматуры, рукавов высокого давления, труб, баллонов, емкостей, гидрокомпонентов, гидроцилиндров при проведении вибрационных, статических, циклических, разрушающих, параметрических, ресурсных, исследовательских испытаний.

Наименование раздела / подраздела	стр.
Насосные станции 1-16 МПа	
Серия "Стандарт"	4
Насосные станции 16-32 МПа	
Серия "Стандарт"	7
Насосные станции 32-50 МПа	
Серия "Стандарт"	9
Насосные станции 50-80 МПа	
Серия "Стандарт"	10
С электроприводом и одноступенчатой подачей	10
С электроприводом и двухступенчатой подачей	11
С бензоприводом и ручным управлением	13
С пневмоприводом и ручным управлением	13
С взрывозащищенным электродвигателем и ручным управлением	14
Многопостовые, с ручным и электромагнитным управлением	14
Многопоточные, с ручным и электромагнитным управлением	15
Насосные станции 100-500 МПа	
Насосные станции с электрическим приводом	15
Министанции	
С электрическим и бензиновым приводом. Серия «Стандарт»	16
С электроприводом. Серия МНСЭ	17
С ручным приводом	18
С пневмоприводом	18
Насосные станции для систем смазки	19
Испытательные насосные станции	
Серия «Стандарт»	20
Серия «Эксклюзив»	21
Серия «Компакт»	22

Наименование раздела / подраздела	стр.
Применение насосных станций	
Источники резервного гидропитания	22
Для бурового и нефтегазового оборудования	23
Комбинированные источники гидропитания	25
Для динамического гидроинструмента	25
Станции для шламовых помп и др. оборудования	26
Для систем перемещения тяжеловесного оборудования по рельсам	26
Для систем синхронизированного подъема и перемещения	27
Модули насосные гидравлические	28
Дополнительные опции к насосным станциям	29
Функции гидравлических распределителей до 100 МПа	30
Стенды «ИрГидроМаш»	31
Стенды испытаний рукавов высокого давления	32
Стенды ресурсных испытаний гидроцилиндров	34
Стенды для испытания устьевой арматуры	34
Стенды для испытания гидроаппаратуры	35
Стенды для испытания трубопроводной арматуры	35
Стенды для испытания баллонов и емкостей	37
Стенды для испытания материалов	40
Технологические стенды. Стенд изостатического прессования	41
Системы механической очистки гибких и жестких трубопроводов	42
Химическая очистка трубопроводов и гидравлических систем	42
Компрессорная техника	
Газовые дожимные компрессоры Haskel. Применение	43
Мини компрессоры Nitto Kohki Medo	44
Барабаны для намотки РВД	44
Гидрокомпоненты	45
Рукав высокого давления Yokohama	45

КОНФИГУРАЦИИ ГИДРАВЛИЧЕСКИХ НАСОСНЫХ СТАНЦИЙ

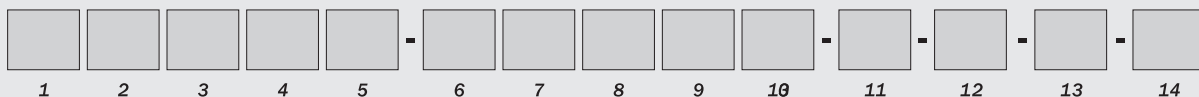

1 Количество потоков, распределителей
(по умолчанию) - один поток (распределитель)

2 Тип продукта
Н - насосная станция

3 Тип привода
Б - бензиновый двигатель
Г - гидравлический мотор
Д - дизельный двигатель
П - пневматический двигатель
Э - электрический двигатель

4 Тип управления
А - автоматическое электромагнитное
Н - педальное (ножное) электромагнитное
П - пневматическое (ручной кнопочный или педальный пульт)
Р - ручное
Э - электромагнитное (выносной кнопочный пульт)

5 Номинальное давление
(по умолчанию) - 70 МПа
1/2 - при двухступенчатой подаче сначала указывается давление 1 ступени (низкое давление), затем давление 2 ступени (высокое давление)

6 Номинальная подача
1/2 - при двухступенчатой подаче указывается подача на 1 ступени (низкое давление), затем подача на 2 ступени (высокое давление)
NхQ - при заказе многопоточной станции сначала указывается количество потоков (N), затем указывается подача (Q)

7 Тип распределителя
А - разгрузочный кран
Г - двухпозиционный четырехлинейный гидрораспределитель
И - трехпозиционный четырехлинейный гидрораспределитель
Другой тип распределителя можно выбрать из таблицы «Функции гидравлических распределителей»

8 Вместимость бака
Указывается вместимость маслобака из типового ряда

9 Напряжение питания насосной станции
Т - трехфазный электродвигатель переменного тока, 380 В, 50 Гц
Ф - электродвигатель переменного тока с напряжением питания 220 В, 50 Гц (для мощностей до 2,2 кВт)

10 Количество ступеней насоса
1 - одноступенчатый насос
2 - двухступенчатый насос

11 Дополнительные опции, назначение
24В - коробка и пульт управления на 24 В
РУ - радиоуправление
ДУ - дистанционное управление
А - гидроаккумулятор

Б2..6 - бонки коллекторные для подсоединения 2-6 рабочих механизмов
Бс - блок согласования
Др - дросселирование расхода
ВО - виброопоры
М - мультипликатор давления
П - подогрев рабочей жидкости (не указывается при наличии «КИ» в артикуле)
Х - охлаждение рабочей жидкости (не указывается при наличии «КИ» в артикуле)
Рв - реле времени
РС - инструмент для работы с резьбовыми соединениями
ФН - фильтр напорный
ФС - фильтр сливной
ДД - датчик давления
РД - реле давления
РГД - регулятор давления
РУр - реле уровня
Ч - частотное регулирование электродвигателя
МВ - масло/вода
ХГ - сольвенты/химикаты/сжиженный газ
Пл - пластмассовый бак
Нж - нержавеющий бак
РВД - в комплекте рукав высокого давления
УПВ - устройство подготовки воздуха

12 Тип управления
СУЭ - система управления электрическая
СЭМ - система электронного мониторинга
СЭР - система электронной регистрации
КСУ - компьютеризированная система управления
Подробное описание см. в разделе «Дополнительные опции»

13 Тип исполнения (мобильности)
По умолчанию - стационарный вариант исполнения с рым-болтами
З - в закрытом корпусе
ЗР - защитная рама
Кл - колеса
Сл - на салазках
С - складывающиеся ручки для переноски

14 Климатическое исполнение
По умолчанию станция выполнена в климатическом исполнении У категорий размещения 2,3 по ГОСТ 15150-69.
КИ - указывается при определенных требованиях к климатическому исполнению. В соответствии с ГОСТ 15150-69 дополнительно определяются: климатическое исполнение, категория размещения и т.п.

Пример кодирования маслостанций:

ЗНЭЭ-3х2.0ИГ40Т1-Х-ЗКл
Маслостанция гидравлическая с электроприводом напряжением питания 380В и частотой тока 50Гц, трехпоточная с двумя трехпозиционными четырехлинейными распределителями и одним двухпозиционным четырехлинейным распределителем с электромагнитным управлением, номинальное давление каждого потока 70 МПа, подача каждого потока 2 л/мин, вместимость бака 40 л, в закрытом корпусе на колесной раме.

Номинальное давление, МПа	Подача при номинальном давлении, л/мин	Вместимость маслобака, л
1, 5, 10, 12, 14, 16, 18, 20, 22, 25, 28, 30, 32, 35, 50, 63, 70, 80, 100, 150, 200, 250, 300, 400, 500, 600, 700	0,1; 0,5; 0,6; 1; 1,1; 1,6; 2; 2,5; 3; 5; 7; 10; 16; 20; 25; 30; 40; 50; 80; 100; 120; 140; 160; 180; 200; 300; 400; 500	5, 10, 20, 25, 30, 40, 60, 100, 160, 200, 250, 400, 500, 600, 700, 800, 900, 1000

НАСОСНЫЕ СТАНЦИИ 1-16 МПа

СЕРИЯ «СТАНДАРТ»

Гидростанции на давление от 1-16 МПа предназначены для подачи рабочей жидкости в гидросистемы металлорежущих и деревообрабатывающих станков, автоматических линий, кузнечно-прессового, литейного и другого гидрофицированного оборудования различного технологического назначения.

Гидростанции также являются базой для изготовления комплектных гидроприводов, осуществляющих питание гидросистем и дистанционное управление ги-

дрофицированных рабочих органов оборудования. Гидравлическая станция может оснащаться следующими компонентами: — дополнительные плиты для электромагнитных клапанов и регулирующей аппаратуры; фильтр в напорной магистрали; фильтр в сливной магистрали; теплообменник с воздушным или водяным охлаждением; датчик температуры; датчик уровня масла и т.д.



Артикул	Номинальное давление, МПа	Подача при ном. давлении, л/мин	Тип распределителя	Вместимость бака, л	Напряжение питания насосной станции	Масса, кг
НЭР1,0-275АТ1	1,0	275	А	-	380В	132
НЭР1,6-12И40Т1	1,6	12	И	40	380В	62
НЭР2,4-2,2А10Т1-У	2,4	2,2	А	10	380В	38
НЭР3-1,0И20Т1-Х	3,0	1,0	И	20	380В	36
НЭР5-15И250Т1-У	5,0	15	И	250	380В	297
НЭР7-18И40Т1	7,0	18	И	40	380В	72
НЭР9-42А70Т1	9,0	42	А	70	380В	142
НЭР10-8А3Ф1	10	8,0	А	3	220В	22
НЭР10-40И100Т1	10	40	И	100	380В	186
НЭР10-50И200Т1	10	50	И	200	380В	310
2НЭР10-10И200Т1	10	11	И	200	380В	246
3НЭР6,3-80И150Т1	6,3	80	И	150	380В	285
НЭЭ2-60И200Т1-А	2,0	60	И	200	380В	248
НЭЭ5-1И20Т1	5,0	1,0	И	20	380В	38
НЭЭ6-10Г40Т1	6,0	10	Г	40	380В	72
НЭЭ6-5,0И40Т1	6,0	5,0	И	40	380В	67
НЭЭ6,3-60А1000Т1-У	6,3	60	А	1000	380В	1173
НЭЭ6,3-35И60Т1Х	6,3	35	И	60	380В	149
НЭЭ6,3-30И80Т1Х	6,3	30	И	80	380В	169

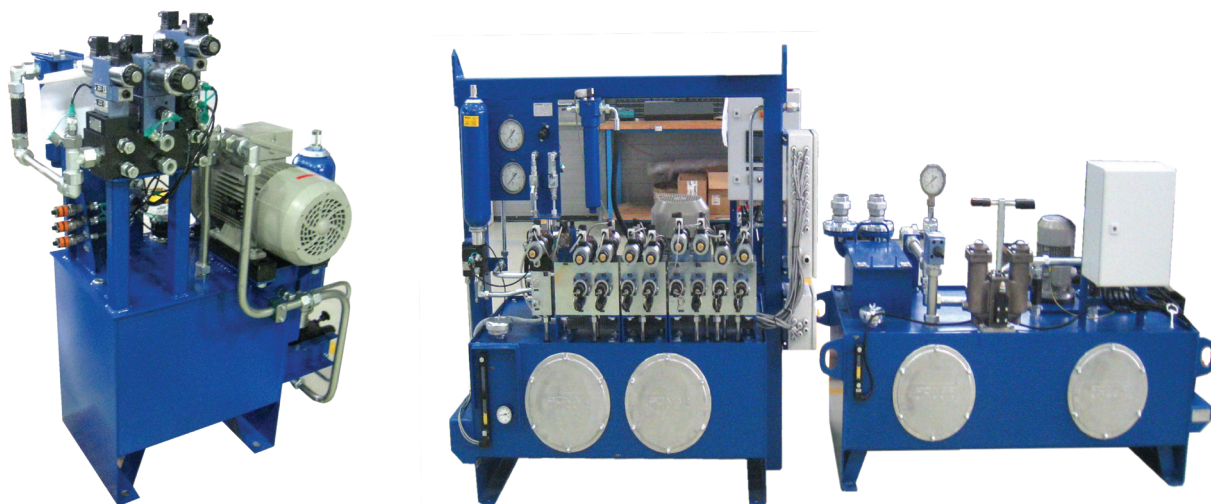

Артикул	Номинальное давление, МПа	Подача при ном. давлении, л/мин	Тип распределителя	Вместимость бака, л	Напряжение питания насосной станции	Масса, кг
НЭЭ6,3/6,5-15Г100Т1	6,3	15	Г	100	380В	148
НЭЭ7-6И10Т1-А-660	7,0	6,0	И	10	380В	48
НЭЭ7-3,0А5-П24	3,0	4,0	А	5	380В	30
НЭЭ8/10-15Г100Т1-ВХ	10	15	Г	100	380В	150
НЭЭ8-22И100Т1-У-220	8,0	22	И	100	380В	167
НЭЭ10-70Г60Т1	10	70	Г	60	380В	221
НЭЭ10-5,0И100Т1	10	5,0	И	100	380В	147
НЭЭ10-32И100Т1-П-РД	10	32	И	100	380В	217
НЭЭ10-30И100Т1-П-НФ-РД	10	30	И	100	380В	217
НЭЭ10-20А50Т1	10	20	А	50	380В	129
НЭЭ2/10-20/1И40Т2-К	10	5,0	И	40	380В	83
НЭЭ3/10-38/5И100Т2	10	5,0	И	100	380В	157
НЭЭ4/4-12,7/70И300Т1	4,0	70	И	300	380В	414
2НЭЭ7-7И40Т1	7,0	7,0	И	40	380В	87
2НЭЭ6,3-5ИИ60Ф1	6,3	5,0	И	60	220В	88
2НЭЭ5-3И5Ф1	5,0	3,0	И	5,0	220В	37
2НЭЭ5-9И40Т1-НРГ	5,0	9,0	И	40	380В	88
2НЭЭ10-5,0И40Т1-П	10	5,0	И	40	380В	87
2НЭЭ10-10И40Т1	10	10	И	40	380В	93
3НЭЭ7-65И100Т1	7,0	65	И	100	380В	207
3НЭЭ1-25Г60Т1-ЧПУ	1,0	25	Г	60	380В	103
3НЭЭ10-36И60Т1-Г3-А	10	36	И	60	380В	190
4НЭЭ6,3-70/5И300Т2	6,3	5,0	И	300	380В	480
4НЭЭ4/4-21/21И100Т1-Х	4,0	21	И	100	380В	183
4НЭР3-2И10Т1	3,0	2,0	И	10	380В	35
6НЭЭ7-30И100Т1-У-РД-Т-Г3-ДР	7,0	30	И	100	380В	244
НЭА6,3-25Г50Т1	6,3	25	Г	50	380В	113
НЭА7-16И20Т1-Х	7,0	16	И	20	380В	81
НЭА10-3Г25Т1	10	3,0	Г	25	380В	68
НЭР12-8А12Т1	12	8,0	А	12	380В	51
НЭР12-8А8Т1	12	8,0	А	8,0	380В	47



Артикул	Номинальное давление, МПа	Подача при ном. давлении, л/мин	Тип распределителя	Вместимость бака, л	Напряжение питания насосной станции	Масса, кг
НЭЭ2,5/14-36/6И40Т2	14	6,0	И	40	380В	103
НЭР16-16И25Т1-П	16	16	И	25	380В	124
НЭР16-25И80Т1	16	25	И	80	380В	190
НЭР16-5И100Т1-К	16	5,0	И	100	380В	159
НЭР16-10И100Т1	16	10	И	100	380В	151
НЭР16-16И250Т1-В-П	16	16	И	250	380В	379
НЭЭ12,5-40И250Т1	12,5	40	И	250	380В	349
НЭЭ12-9И60Т1	12	9,0	И	60	380В	120
НЭЭ12-40И150Т1	12	40	И	150	380В	279
НЭЭ12,5-9Г55Ф1-ГПА	12,5	9,0	Г	55	220В	118
2НЭЭ12-15И60Т1	12	15	И	60	380В	123
10НЭЭ12-30И250Т1-ГЗ	12	30	И	250	380В	475
НЭЭ13-20И60Т1	13	20	И	60	380В	149
НЭЭ13-20И40Т1	13	20	И	40	380В	129
2НЭЭ13-80И150Т1-КЗ	13	80	И	150	380В	362
НЭЭ14-40И20Т1-Х	14	40	И	20	380В	144
НЭЭ14-8И50П1	14	8,0	И	50	380В	103
НЭЭ14-25И100Т1	14	25	И	100	380В	225
НЭЭ14-30Г60Т1-ХА	14	30	Г	60	380В	205
НЭЭ14-40И20Т1Х	14	40	И	20	380В	149
2НЭР14-5И40Т1А	14	5,0	И	40	380В	84
2НЭР14-27И40Т1-ХА	14	27	И	40	380В	170
2НЭР14-45ИИ80Т1	14	45	И	80	380В	239
НЭЭ15-120И100Т1-Х	15	120	И	100	380В	425
НЭЭ15-44И120Т1Х	15	44	И	120	380В	279
НЭЭ15-25И60Т1-П	15	25	И	60	380В	185
3НЭР15-30И100Т1-К	15	30	И	100	380В	255
2НЭЭ15-14/44/70И400Т1	15	70	И	400	380В	642
2НЭЭ15-44И120Т1Х	15	44	И	120	380В	279
3НЭЭ15-9И40Т1-НРГ	15	9,0	И	40	380В	123

НАСОСНЫЕ СТАНЦИИ 16-32 МПа

СЕРИЯ «СТАНДАРТ»

Гидростанции на давление от 1-16 МПа предназначены для подачи рабочей жидкости в гидросистемы металлорежущих и деревообрабатывающих станков, автоматических линий, кузнечно-прессового, литейного и другого гидрофицированного оборудования различного технологического назначения.

Гидростанции также являются базой для изготовления комплектных гидроприводов, осуществляющих питание гидросистем и дистанционное управление гидрофицированных рабочих органов оборудования. Гидравлическая станция может оснащаться следующими компонентами: — дополнительные плиты для электромагнитных клапанов и регулирующей аппаратуры: фильтр в напорной магистрали; фильтр в сливной магистрали; теплообменник с воздушным или водяным охлаждением; датчик температуры; датчик уровня масла и т.д.

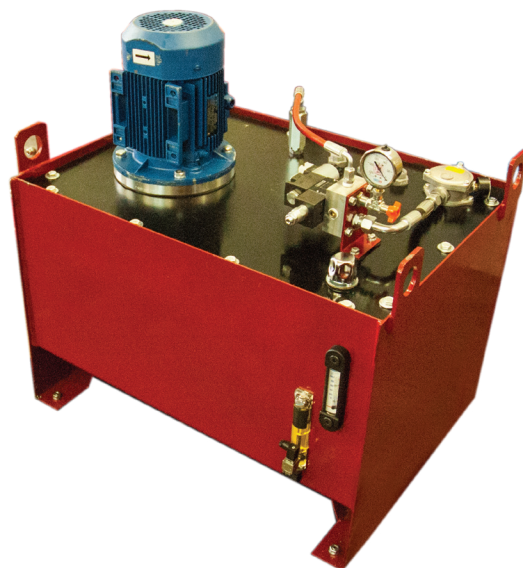

16-32 МПа

Артикул	Номинальное давление, МПа	Подача при ном. давлении, л/мин	Тип распределителя	Вместимость бака, л	Напряжение питания насосной станции	Масса, кг
НЭР16-10И20Т1(Ф1)	16	10	И	20	380В (220В)	68
НЭР16-10И40Т1(Ф1)	16	10	И	40	380В (220В)	90
НЭР16-10И60Т1(Ф1)	16	10	И	60	380В (220В)	115
НЭР16-10И100Т1(Ф1)	16	10	И	100	380В (220В)	160
НЭР16-15И40Т1	16	15	И	40	380В	102
НЭР16-15И60Т1	16	15	И	60	380В	125
НЭР16-15И100Т1	16	15	И	100	380В	170
НЭР16-20И40Т1	16	20	И	40	380В	142
НЭР16-20И60Т1	16	20	И	60	380В	165
НЭР16-20И100Т1	16	20	И	100	380В	211
НЭР16-30И40Т1	16	30	И	40	380В	142
НЭР16-30И60Т1	16	30	И	60	380В	167
НЭР16-30И100Т1	16	30	И	100	380В	220
НЭР16-30И160Т1	16	30	И	160	380В	297
НЭР16-40И40Т1	16	40	И	40	380В	169
НЭР16-40И60Т1	16	40	И	60	380В	194
НЭР16-40И100Т1	16	40	И	100	380В	242
НЭР16-40И160Т1	16	40	И	160	380В	312
НЭР16-60И60Т1	16	60	И	60	380В	243
НЭР16-60И100Т1	16	60	И	100	380В	291
НЭР16-60И160Т1	16	60	И	160	380В	342
НЭР16-60И250Т1	16	60	И	250	380В	452
НЭР16-80И100Т1	16	80	И	100	380В	340
НЭР16-80И160Т1	16	80	И	160	380В	392
НЭР16-80И250Т1	16	80	И	250	380В	504
НЭР16-120И100Т1	16	120	И	100	380В	434
НЭР16-120И160Т1	16	120	И	160	380В	496
НЭР16-120И250Т1	16	120	И	250	380В	611
2НЭЭ16-1,6И10Ф1	16	1,6	И	10	220В	43
2НЭЭ16-6И80Т1	16	6,0	И	80	380В	158
2НЭЭ16-22И40Т1	16	22	И	40	380В	165
3НЭЭ16-72И50Т1	16	72	И	50	380В	297
2НЭЭ16-350И1000-ПТ	16	350	И	1000	220В	1695
4НЭЭ16-44И160Т1Х	16	44	И	160	380В	371
6НЭЭ16-16И80Т1Р	16	16	И	80	380В	224
4НЭЭ16-4И40Т1ПА	16	4,0	И	40	380В	107
НЭЭ16-1,0И10Ф1	16	1,0	И	10	220В	36
НЭЭ16-20А40Т1-Х-ДР	16	20	А	40	380В	134
НЭЭ16-25И100Т1	16	25	И	100	380В	210
НЭЭ16-3И40Т1	16	3,0	И	40	380В	87



Артикул	Номинальное давление, МПа	Подача при ном. давлении, л/мин	Тип распределителя	Вместимость бака, л	Напряжение питания насосной станции	Масса, кг
НЭЭ16-4,5И20Т1	16	4,5	И	20	380В	59
НЭЭ16-5И6ЗТ1-ЦС-6	16	5,0	И	63	380В	107
НЭЭ16-10И40Т1-ЦС-20	16	10	И	40	380В	93
НЭЭ16-10Г30Т1	16	10	Г	30	380В	83
НЭЭ16-80И250-Т1	16	80	И	250	380В	503
НЭЭ16-43И100Т1-Д-ГЗ	16	43	И	100	380В	286
2НЭЭ10/16-36/17И160Т2	16	17	И	160	380В	285
2НЭР16-30И70Т1	16	30	И	70	380В	204
3НЭР16-33И300Т1	16	33	И	300	380В	469
4НЭР16-50И150Т1	16	50	И	150	380В	346
НЭР25-10И20Т1	25	10	И	20	380В	94
НЭР25-10И40Т1	25	10	И	40	380В	119
НЭР25-10И60Т1	25	10	И	60	380В	147
НЭР25-10И100Т1	25	10	И	100	380В	199
НЭР25-15И20Т1	25	15	И	20	380В	105
НЭР25-15И40Т1	25	15	И	40	380В	133
НЭР25-15И60Т1	25	15	И	60	380В	165
НЭР25-15И100Т1	25	15	И	100	380В	227
НЭР25-20И40Т1	25	20	И	40	380В	184
НЭР25-20И60Т1	25	20	И	60	380В	215
НЭР25-20И100Т1	25	20	И	100	380В	276
НЭР25-30И40Т1	25	30	И	40	380В	185
НЭР25-30И60Т1	25	30	И	60	380В	220
НЭР25-30И100Т1	25	30	И	100	380В	282
НЭР25-30И160Т1	25	30	И	160	380В	364
НЭР25-36И40Т1	25	36	И	40	380В	221
НЭР25-36И60Т1	25	36	И	60	380В	256
НЭР25-36И100Т1	25	36	И	100	380В	318
НЭР25-36И160Т1	25	36	И	160	380В	399
НЭР25-42И60Т1	25	42	И	60	380В	262
НЭР25-42И100Т1	25	42	И	100	380В	324
НЭР25-42И160Т1	25	42	И	160	380В	406
НЭР25-42И250Т1	25	42	И	250	380В	521
НЭР25-56И100Т1	25	56	И	100	380В	370
НЭР25-56И160Т1	25	56	И	160	380В	452
НЭР25-56И250Т1	25	56	И	250	380В	567
НЭР25-84И160Т1	25	84	И	160	380В	490
НЭР25-84И250Т1	25	84	И	250	380В	608
НЭР25-110И160Т1	25	110	И	160	380В	607
НЭР25-110И250Т1	25	110	И	250	380В	725
НЭР25-165И160Т1	25	165	И	160	380В	755
НЭР25-165И250Т1	25	165	И	250	380В	880
НДР17-400А500-1Х	17	400	А	500	380В	1536

НАСОСНЫЕ СТАНЦИИ 32-50 МПа

СЕРИЯ «СТАНДАРТ»

Гидростанции на давление от 32-50 МПа предназначены для подачи рабочей жидкости в гидросистемы испытательных прессов, для работы в паре с высоконагруженными гидравлическими цилиндрами, привода судовых лебедок, для систем испытания и опрессовки трубопроводов и другого гидрофицированного оборудования высокой мощности.



32-50 МПа

Артикул	Номинальное давление, МПа	Подача при ном. давлении, л/мин	Тип распределителя	Вместимость бака, л	Напряжение питания насосной станции	Масса, кг
НЭР32-12И20Т1	32	12	И	20	380В	151
НЭР32-12И40Т1	32	12	И	40	380В	182
НЭР32-12И60Т1	32	12	И	60	380В	215
НЭР32-12И100Т1	32	12	И	100	380В	272
НЭР32-18И20Т1	32	18	И	20	380В	174
НЭР32-18И40Т1	32	18	И	40	380В	209
НЭР32-18И60Т1	32	18	И	60	380В	238
НЭР32-18И100Т1	32	18	И	100	380В	294
НЭР32-36И60Т1	32	36	И	60	380В	312
НЭР32-36И100Т1	32	36	И	100	380В	374
НЭР32-36И160Т1	32	36	И	160	380В	456
НЭР32-42И60Т1	32	42	И	60	380В	325
НЭР32-42И100Т1	32	42	И	100	380В	387
НЭР32-42И160Т1	32	42	И	160	380В	471
НЭР32-56И100Т1	32	56	И	100	380В	387
НЭР32-56И160Т1	32	56	И	160	380В	473
НЭР32-56И250Т1	32	56	И	250	380В	595
НЭР32-84И100Т1	32	84	И	100	380В	466
НЭР32-84И160Т1	32	84	И	160	380В	551
НЭР32-84И250Т1	32	84	И	250	380В	677
НЭР32-110И160Т1	32	110	И	160	380В	750
НЭР32-110И250Т1	32	110	И	250	380В	875
НЭР32-165И160Т1	32	165	И	160	380В	792
НЭР32-165И250Т1	32	165	И	250	380В	918
2НЭР32-2,0И10Т1	32	2	И	10	380В	51
2НЭР32-2,0И20Т1	32	2	И	20	380В	63
2НЭР32-5,0И40Т1	32	5	И	40	380В	100
2НЭЭ32-2,0И10Т1	32	2	И	10	380В	50
2НЭЭ32-2,0И20Т1	32	2	И	20	380В	63
2НЭЭ32-5,0И40Т1	32	5	И	40	380В	99
2НБР32-2,0И40-1	32	2	И	40	380В	140
2НБР32-4,0И40-1	32	4	И	40	380В	140

НАСОСНЫЕ СТАНЦИИ 50-80 МПа СЕРИЯ «СТАНДАРТ» С ЭЛЕКТРОПРИВОДОМ И ОДНОСТУПЕНЧАТОЙ ПОДАЧЕЙ

С РУЧНЫМ УПРАВЛЕНИЕМ

Предназначены для обеспечения гидравлической энергией промышленного гидравлического инструмента высокого давления одностороннего и двухстороннего действия.

Управление гидравлическим потоком осуществляется вручную рукояткой гидрораспределителя.

Насосные станции серии «Стандарт» являются малобюджетной альтернативой маслостанциям с двухступенчатой подачей рабочей жидкости.

В стандартной комплектации оснащены: манометром, предохранительным клапаном, фильтром слива, термодатчиком и уровнемером.



Артикул	Подача при давлении 70 МПа, л/мин	Вместимость бака, л	Напряжение питания насосной станции
НЭР-0,2А(И)5(10, 20)Т(Ф)1-В	0,2	5 - 20	380 В (220 В) 50 Гц
НЭР-0,5А(И)5(10, 20)Т(Ф)1-В	0,5	5 - 20	380 В (220 В) 50 Гц
НЭР-1,0А(И)5(10, 20)Т(Ф)1-В	1	5 - 20	380 В (220 В) 50 Гц
НЭР-2,0А(И)5(10, 20, 40, 60, 100)Т(Ф)1-В	2	5 - 100	380 В (220 В) 50 Гц
НЭР-3,0А(И)10(20, 40, 60, 100)Т1-В	3	10 - 100	380 В 50 Гц
НЭР-5,0А(И)25(40, 60, 100)Т1-В	5	25 - 100	380 В 50 Гц
НЭР-10,0А(И)25(40, 60, 100)Т1-В	10	25 - 100	380 В 50 Гц

С ЭЛЕКТРОМАГНИТНЫМ УПРАВЛЕНИЕМ

Предназначены для привода промышленного гидравлического инструмента высокого давления одностороннего и двухстороннего действия.

Управление гидравлическим потоком осуществляется при помощи выносного кнопочного пульта управления.

В стандартной комплектации оснащены: манометром, предохранительным клапаном, фильтром слива, термодатчиком и кнопочным пультом управления.



Артикул	Подача при давлении 70 МПа, л/мин	Вместимость бака, л	Напряжение питания насосной станции
НЭЭ-0,2А(Г, И)5(10, 20)Т(Ф)1-В	0,2	5 - 20	380 В (220 В) 50 Гц
НЭЭ-0,5А(Г, И)5(10, 20)Т(Ф)1-В	0,5	5 - 20	380 В (220 В) 50 Гц
НЭЭ-1,0А(Г, И)5(10, 20)Т(Ф)1-В	1	5 - 20	380 В (220 В) 50 Гц
НЭЭ-2,0А(Г, И)5(10, 20, 40, 60, 100)Т(Ф)1-В	2	5 - 100	380 В (220 В) 50 Гц
НЭЭ-3,0А(Г, И)10(20, 40, 60, 100)Т1-В	3	10 - 100	380 В 50 Гц
НЭЭ-5,0А(Г, И)25(40, 60, 100)Т1-В	5	25 - 100	380 В 50 Гц
НЭЭ-10,0А(И)25(40, 60, 100)Т1-В	10	25 - 100	380 В 50 Гц

Подача при номинальном давлении, л/мин	Масса насосных станций, кг						
	Вместимость бака, л						
	5	10	20	25	40	60	100
0,2	20	26	39	-	-	-	-
0,5	22	30	41	-	-	-	-
1,0	26	36	47	-	-	-	-
2,0	26	36	47	-	100	123	170
3,0	-	40	51	-	100	123	170
5,0	-	-	-	111	130	152	205
10,0	-	-	-	121	140	162	215

Вместимость бака, л	Габариты (ДхШхВ), мм
5	300x250x450
10	450x300x510
20	450x300x620
25	500x500x700
40	500x500x700*
60	500x500x1020**
100	500x500x1400***





* Маслостанции поставляются с заполненным гидравлической жидкостью маслобаком. Масса указана в заправленном состоянии.

Габариты маслостанций:

* с подачей 10 л/мин - 500x500x1000 мм

** с подачей 10 л/мин - 500x500x1400 мм

*** с подачей 10 л/мин - 500x500x1500 мм

Обозначение	Тип	Функция			Инструмент		Назначение
							
A	разгрузочный кран	✓	✗	✓	✓	✗	идеальное решение для инструмента одностороннего действия: опрессовщиков, резаков, пресс-перфораторов
Г	четырёхлинейный двухпозиционный распределитель	✓	✗	✓	✓	✓	привод гидроинструмента и цилиндров одностороннего и двухстороннего действия: обеспечивает рабочее и возвратное движение поршня
И	четырёхлинейный трехпозиционный распределитель	✓	✓	✓	✓	✓	подъем грузов и выполнение других производственных задач: обеспечивает рабочее движение, удержание и возврат поршня

С ЭЛЕКТРОПРИВОДОМ И ДВУХСТУПЕНЧАТОЙ ПОДАЧЕЙ

С РУЧНЫМ УПРАВЛЕНИЕМ

Предназначены для привода промышленного гидравлического инструмента высокого давления одностороннего и двухстороннего действия.

Оснащены двухступенчатым насосом, позволяющим сократить общее время выполнения операции.

Комплектация: напорный манометр, предохранительный клапан, фильтр слива, термодатчик и уровнемер.



Артикул	Давление на ступени низкого давления, МПа	Подача на ступени низкого давления, л/мин	Подача на ступени высокого давления, л/мин	Вместимость бака, л	Напряжение питания насосной станции
НЭР6/70-3/0,2А(И)5(10, 20)Т(Ф)2-В	6	3	0,2	5 - 20	380 В (220 В) 50 Гц
НЭР6/70-6/0,5А(И)5(10, 20)Т(Ф)2-В	6	6	0,5	5 - 20	380 В (220 В) 50 Гц
НЭР16/70-3/1А(И)10(20, 40, 60, 100)Т(Ф)2-В	16	3	1	10 - 100	380 В (220 В) 50 Гц
НЭР16/70-6/2А(И)10(20, 40, 60, 100)Т(Ф)2-В	16	6	2	10 - 100	380 В (220 В) 50 Гц
НЭР10/70-11/2А(И)25(40, 60, 100)Т(Ф)2-В	10	11	2	25 - 100	380 В (220 В) 50 Гц
НЭР16/70-7/3А(И)25(40, 60, 100)Т2-В	16	7	3	25 - 100	380 В 50 Гц
НЭР10/70-24/3А(И)25(40, 60, 100)Т2-В	10	24	3	25 - 100	380 В 50 Гц
НЭР10/70-25/4А(И)25(40, 60, 100)Т2-В	10	25	4	25 - 100	380 В 50 Гц

С ЭЛЕКТРОМАГНИТНЫМ УПРАВЛЕНИЕМ

Предназначены для привода промышленного гидравлического инструмента высокого давления одностороннего и двухстороннего действия.

В стандартной комплектации оборудованы напорным манометром в виброустойчивом исполнении, предохранительным клапаном, настроенным на давление $70 \pm 1,5$ МПа, фильтром слива, термодатчиком и кнопочным пультом управления.

Оснащены двухступенчатым насосом, позволяющим сократить общее время выполнения операции.

Допустимая температура рабочей жидкости должна находиться в пределах от -10°C до $+60^{\circ}\text{C}$.



Артикул	Давление на ступени низкого давления, МПа	Подача на ступени низкого давления, л/мин	Подача на ступени высокого давления, л/мин	Вместимость бака, л	Напряжение питания насосной станции
НЭЭ6/70-3/0,2А(Г, И)5(10, 20)Т(Ф)2-В	6	3	0,2	5 - 20	380 В (220 В) 50 Гц
НЭЭ6/70-6/0,5А(Г, И)5(10, 20)Т(Ф)2-В	6	6	0,5	5 - 20	380 В (220 В) 50 Гц
НЭЭ16/70-3/1А(Г, И)10(20, 40, 60, 100)Т(Ф)2-В	16	3	1	10 - 100	380 В (220 В) 50 Гц
НЭЭ16/70-6/2А(Г, И)10(20, 40, 60, 100)Т(Ф)2-В	16	6	2	10 - 100	380 В (220 В) 50 Гц
НЭЭ10/70-11/2А(Г, И)25(40, 60, 100)Т(Ф)2-В	10	11	2	25 - 100	380 В (220 В) 50 Гц
НЭЭ16/70-7/3А(Г, И)25(40, 60, 100)Т2-В	16	7	3	25 - 100	380 В 50 Гц
НЭЭ10/70-24/3А(Г, И)25(40, 60, 100)Т2-В	10	24	3	25 - 100	380 В 50 Гц
НЭЭ10/70-25/4А(Г, И)25(40, 60, 100)Т2-В	10	25	4	25 - 100	380 В 50 Гц

Масса насосных станций, кг								Вместимость бака, л	Габариты (ДхШхВ), мм
Подача на 1/2 ступени, л/мин	Вместимость бака, л								
	5	10	20	25	40	60	100		
3/0,2	20	26	39	-	-	-	-	5	300x250x450
6/0,5	22	30	41	-	-	-	-	10	450x300x510
3/1	-	36	46	-	76	88	130	20	450x300x620
6/2	-	38	48	-	78	90	138	25	500x500x700
11/2	-	-	-	94	112	138	201	40	500x500x700
7/3	-	-	-	86	102	124	168	60	500x500x1020
24/3	-	-	-	94	112	138	201	100	500x500x1400
25/4	-	-	-	86	120	142	208		

* Маслостанции поставляются с заполненным гидравлической жидкостью маслобаком. Масса указана в заправленном состоянии.

Функции гидравлического распределителя (подача, удержание, возврат)

Обозначение	Тип	Функция			Инструмент		Назначение
А	разгрузочный кран	✓	✗	✓	✓	✗	идеальное решение для инструмента одностороннего действия: опрессовщиков, резаков, пресс-перфораторов
Г	четырёхлинейный двухпозиционный распределитель	✓	✗	✓	✓	✓	привод гидроинструмента и цилиндров одностороннего и двухстороннего действия: обеспечивает рабочее и возвратное движение поршня
И	четырёхлинейный трехпозиционный распределитель	✓	✓	✓	✓	✓	подъем грузов и выполнение других производственных задач: обеспечивает рабочее движение, удержание и возврат поршня

С БЕНЗОПРИВОДОМ И РУЧНЫМ УПРАВЛЕНИЕМ

Предназначены для привода промышленного гидравлического инструмента высокого давления в полевых условиях, при отсутствии системы электропитания.

Управление гидравлическим потоком осуществляется вручную рукояткой гидрораспределителя.

Допустимые диапазоны рабочих температур: для рабочей жидкости - от -10°C до +60°C, для окружающей среды - от -20°C до +40°C.



50-80 МПа

Артикул	Подача при давлении 70 МПа, л/мин	Вместимость бака, л	Масса, кг	Габариты (ДхШхВ), мм
НБР-2,0И10-1-В	2	10	55	560x345x665
НБР-2,0И20-1-В	2	20	70	560x345x665
НБР-2,0И40-1-В	2	40	95	560x420x750
НБР-2,0И60-1-В	2	60	120	560x500x850
НБР-2,0И100-1-В	2	100	170	560x560x950
НБР-3,0И20-1-В	3	20	70	560x345x665
НБР-3,0И40-1-В	3	40	95	560x420x750
НБР-3,0И60-1-В	3	60	120	560x500x850
НБР-3,0И100-1-В	3	100	170	560x560x950

С ПНЕВМОПРИВОДОМ И РУЧНЫМ УПРАВЛЕНИЕМ

Предназначены для привода промышленного гидроинструмента высокого давления от пневмосети или компрессора. Могут безопасно использоваться на взрыво- и пожароопасных объектах.

Управление гидравлическим потоком осуществляется вручную рукояткой гидрораспределителя.

Требования к пневматической сети: давление воздуха на входе — 0,03-1,6 МПа, рабочее — не более 0,7 МПа, максимальная подача воздуха — 4300 л/мин.

Номинальное значение подачи гидравлической жидкости достигается при частоте вращения вала пневмодвигателя — 2500 об/мин.

В стандартной комплектации оборудованы манометром, предохранительным клапаном, фильтром слива и устройством подготовки воздуха.



Артикул	Подача на ступени низкого давления, л/мин	Подача на ступени высокого давления, л/мин	Давление на ступени низкого давления, МПа	Вместимость бака, л	Масса, кг	Габариты (ДхШхВ), мм
НПР-0,5А(И)5-1-В-УПВ	-	0,5	-	10	48	530x325x530
НПР-2,0А(И)10-1-В-УПВ	-	2	-	20	55	530x325x665
НПР-2,0А(И)20-1-В-УПВ	-	2	-	40	80	530x450x665
НПР-2,0А(И)40-1-В-УПВ	-	2	-	60	106	530x500x700
НПР-2,0А(И)60-1-В-УПВ	-	2	-	100	158	530x500x850
НПР6/70-6/0,5И10-2-В	6	0,5	6	10	55	530x325x665

С ВЗРЫВОЗАЩИЩЕННЫМ ЭЛЕКТРОДВИГАТЕЛЕМ И РУЧНЫМ УПРАВЛЕНИЕМ

Предназначены для привода промышленного гидравлического инструмента высокого давления одностороннего и двухстороннего действия в условиях пожароопасных производств.

Оснащены трехфазным асинхронным электродвигателем во взрывозащищенном исполнении. Управление гидравлическим потоком осуществляется вручную рукояткой гидрораспределителя.

В стандартной комплектации оборудованы манометром, предохранительным клапаном, фильтром слива (с манометром контроля перепада давления на сливном фильтре для определения степени загрязненности фильтра) и термодатчиком с указателем уровня масла.

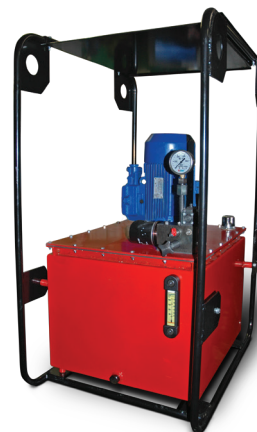

Артикул	Подача при давлении 70 МПа, л/мин	Вместимость бака, л	Напряжение питания насосной станции	Масса, кг	Габариты (ДхШхВ), мм
ВНЭР-10И100Т1-В	10	100	380В	235	720x560x1280
ВНЭР-5,0И100Т1-В	5	100	380В	222	720x560x1280
ВНЭР-5,0И60Т1-В	5	60	380В	172	720x560x1030
ВНЭР-5,0И40Т1-В	5	40	380В	147	720x560x1030
ВНЭР-3,0И100Т1-В	3	100	380В	215	720x560x1280
ВНЭР-3,0И60Т1-В	3	60	380В	165	720x560x1030
ВНЭР-3,0И40Т1-В	3	40	380В	140	720x560x1030
ВНЭР-3,0И20Т1-В	3	20	380В	115	530x450x665
ВНЭР-3,0И10Т1-В	3	10	380В	102	450x325x530
ВНЭР-2,0И40Т1-В	2	40	380В	140	720x560x1030
ВНЭР-2,0И20Т1-В	2	20	380В	115	530x450x665
ВНЭР-2,0И10Т1-В	2	10	380В	102	450x325x530

МНОГОПОСТОВЫЕ, С РУЧНЫМ И ЭЛЕКТРОМАГНИТНЫМ УПРАВЛЕНИЕМ

Предназначены для привода промышленного гидравлического инструмента высокого давления одностороннего и двухстороннего действия.

Оснащены двумя гидрораспределителями, обеспечивающими одновременную или попеременную работу нескольких исполнительных механизмов.

В стандартной комплектации оборудованы напорным манометром в виброустойчивом исполнении, предохранительными клапанами на каждой линии, настроенными на давление $70 \pm 1,5$ МПа, фильтром слива, термодатчиком и кнопочными пультами управления (только на маслостанциях серии 2НЭЭ).

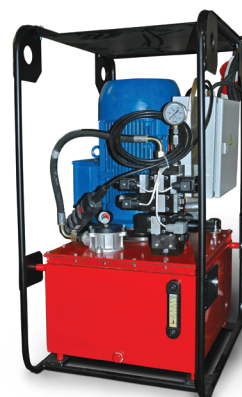

Артикул	Подача при давлении 70 МПа, л/мин	Вместимость бака, л	Напряжение питания насосной станции	Тип управления	Масса, кг	Габариты (ДхШхВ), мм
2НЭР-2,0И20Т1-В	2	20	380В	Р	125	530x450x665
2НЭР-2,0И40Т1-В	2	40	380В	Р	150	720x560x1030
2НЭР-2,0И60Т1-В	2	60	380В	Р	175	720x560x1030
2НЭР-2,0И20Ф1-В	2	20	220В	Р	125	530x450x665
2НЭР-2,0И40Ф1-В	2	40	220В	Р	150	720x560x1030
2НЭР-2,0И60Ф1-В	2	60	220В	Р	175	720x560x1030
2НЭР-3,0И20Т1-В	3	20	380В	Р	125	530x450x665
2НЭР-3,0И40Т1-В	3	40	380В	Р	150	720x560x1030
2НЭР-3,0И60Т1-В	3	60	380В	Р	175	720x560x1030
2НЭР-3,0И100Т1-В	3	100	380В	Р	225	720x560x1280
2НЭР-5,0И40Т1-В	5	40	380В	Р	157	720x560x1030
2НЭР-5,0И60Т1-В	5	60	380В	Р	182	720x560x1030
2НЭР-5,0И100Т1-В	5	100	380В	Р	225	720x560x1280
2НЭЭ-2,0И20Т1-В	2	20	380В	Э	125	530x450x665
2НЭЭ-2,0И40Т1-В	2	40	380В	Э	150	720x560x1030
2НЭЭ-2,0И60Т1-В	2	60	380В	Э	175	720x560x1030
2НЭЭ-2,0И20Ф1-В	2	20	220В	Э	125	530x450x665
2НЭЭ-2,0И40Ф1-В	2	40	220В	Э	150	720x560x1030
2НЭЭ-2,0И60Ф1-В	2	60	220В	Э	175	720x560x1030

МНОГОПОТОЧНЫЕ, С РУЧНЫМ И ЭЛЕКТРОМАГНИТНЫМ УПРАВЛЕНИЕМ

Предназначены для привода промышленного гидравлического инструмента высокого давления одностороннего и двухстороннего действия.

Оснащены двухпортовыми радиально-поршневыми насосами, обеспечивающими независимую подачу рабочей жидкости.

Управление потоками осуществляется двумя гидрораспределителями с ручным управлением, обеспечивающими независимую одновременную или попеременную работу нескольких исполнительных механизмов.

В стандартной комплектации оборудованы виброустойчивым манометром, предохранительными клапанами на каждой линии, фильтром слива и термодатчиком с указателем уровня масла.



50-80 МПа

Артикул	Подача при давлении 70 МПа, л/мин	Вместимость бака, л	Напряжение питания насосной станции	Тип управления	Масса, кг	Габариты (ДхШхВ), мм
2НЭР-2х1,0И20Т1-В	2 потока по 1,0	20	380В	Р	125	530х450х665
2НЭР-2х1,0И40Т1-В	2 потока по 1,0	40	380В	Р	150	720х560х1030
2НЭР-2х1,0И60Т1-В	2 потока по 1,0	60	380В	Р	175	720х560х1030
2НЭЭ-2х1,0И20Т1-В	2 потока по 1,0	20	380В	Э	125	530х450х665
2НЭЭ-2х1,0И40Т1-В	2 потока по 1,0	40	380В	Э	150	720х560х1030
2НЭЭ-2х1,0И60Т1-В	2 потока по 1,0	60	380В	Э	175	720х560х1030
2НЭР-2х2,0И20Т1-В	2 потока по 2,0	20	380В	Р	125	530х450х665
2НЭР-2х2,0И40Т1-В	2 потока по 2,0	40	380В	Р	150	720х560х1030
2НЭР-2х2,0И60Т1-В	2 потока по 2,0	60	380В	Р	175	720х560х1030
2НЭЭ-2х2,0И20Т1-В	2 потока по 2,0	20	380В	Э	125	530х450х665
2НЭЭ-2х2,0И40Т1-В	2 потока по 2,0	40	380В	Э	150	720х560х665
2НЭЭ-2х2,0И60Т1-В	2 потока по 2,0	60	380В	Э	175	720х560х1030

НАСОСНЫЕ СТАНЦИИ 100-500 МПа

НАСОСНЫЕ СТАНЦИИ С ЭЛЕКТРИЧЕСКИМ ПРИВОДОМ

Гидростанции на давление от 100 до 500 МПа могут использоваться как в составе испытательных стендов, так и в качестве самостоятельных источников гидравлической энергии, например, для гидроизостатических прессов. Данные агрегаты состоят из гидростанции среднего давления и мультипликатора miniBOOSTER высокого давления. Для обеспечения надежной работы мультипликатора в станциях используются фильтры с тонкостью фильтрации 5-10 мкм. Насосные станции могут комплектоваться компьютеризированной системой дистанционного управления, тем самым обеспечивая безопасность оператора при работе с высоким давлением.



miniBOOSTER®

Артикул	Номинальное рабочее давление, МПа	Подача при ном. давлении, л/мин	Тип распределителя	Вместимость бака, л	Напряжение питания насосной станции	Масса, кг
НЭР14/100-10/1И10Т2	100	0,1	И	10	380В	67
НЭР250-0,1А4Т2	250	0,1	И	40	380В	40
НЭР14/100-20/1И10Т2	100	0,1	И	10	380В	63
6НЭР100-33И300Т1	100	33	И	300	380В	748
НЭЭ100-1,6И25Т1	100	1,6	И	25	380В	57
НЭЭ200-0,1И10Ф1	200	0,1	И	10	220В	45
НЭЭ250-0,1А10Т1	250	0,1	А	10	380В	45
НЭЭ300-0,6А40Т1	300	0,6	А	40	380В	45
НЭЭ400-0,6А10Т1	400	0,6	А	10	380В	46

МИНИСТАНЦИИ

С ЭЛЕКТРИЧЕСКИМ И БЕНЗИНОВЫМ ПРИВОДОМ. СЕРИЯ СТАНДАРТ»

Предназначены для привода специализированного промышленного гидравлического инструмента высокого давления одностороннего и двухстороннего действия.

Уменьшенный вес и малые габариты.

Линейка насосных станций для привода гидравлического инструмента, спроектирована с учетом частой их переноски между местами проведения работ.

Насосные станции серии НЭР-* и НЭЭ-* приводятся в действие трехфазным электродвигателем, маслостанции серии НБР-* оснащены бензодвигателем и предназначены для работы при отсутствии источника электропитания.

Управление станциями серии НЭР-* и НБР-* осуществляется вручную рукоятками гидравлических распределителей. Маслостанции серии НЭЭ-* оборудованы гидрораспределителями с электромагнитным управлением, контроль над потоками рабочей жидкости осуществляется с помощью выносных кнопочных пультов (напряжение 12 В).



Артикул	Подача при давлении 70 МПа, л/мин	Вместимость бака, л	Тип управления	Напряжение питания насосной станции	Тип привода	Количество ступеней подачи	Масса, кг	Габариты (ДхШхВ), мм
НЭР-0,2И5Т1	0.2	5	Р	380В	Э	1	25	490x322x425
НЭР-0,2И10Т1	0.2	10	Р	380В	Э	1	31	490x322x425
НЭР-0,2И5Ф1	0.2	5	Р	220В	Э	1	25	490x322x425
НЭР-0,2И10Ф1	0.2	10	Р	220В	Э	1	31	490x322x425
НЭР-0,5И5Т1	0.5	5	Р	380В	Э	1	26	490x322x425
НЭР-0,5И10Т1	0.5	10	Р	380В	Э	1	32	490x322x485
НЭР-0,5И5Ф1	0.5	5	Р	220В	Э	1	26	490x322x425
НЭР-0,5И10Ф1	0.5	10	Р	220В	Э	1	32	490x322x485
НЭР-1,0И5Т1	1	5	Р	380В	Э	1	27	490x322x425
НЭР1,0И10Т1	1	10	Р	380В	Э	1	33	490x322x485
НЭР-1,0И5Ф1	1	5	Р	220В	Э	1	27	490x322x425
НЭР-1,0И10Ф1	1	10	Р	220В	Э	1	33	490x322x485
НЭЭ-0,2И5Т1	0.2	5	Э	380В	Э	1	25	490x322x425
НЭЭ-0,2И10Т1	0.2	10	Э	380В	Э	1	31	490x322x485
НЭЭ-0,2И5Ф1	0.2	5	Э	220В	Э	1	25	490x322x425
НЭЭ-0,2И10Ф1	0.2	10	Э	220В	Э	1	31	490x322x485
НЭЭ-0,5И5Т1	0.5	5	Э	380В	Э	1	26	490x322x425
НЭЭ-0,5И10Т1	0.5	10	Э	380В	Э	1	32	490x322x485
НЭЭ-0,5И5Ф1	0.5	5	Э	220В	Э	1	26	490x322x425
НЭЭ-0,5И10Ф1	0.5	10	Э	220В	Э	1	32	490x322x485
НЭЭ-1,0И5Т1	1	5	Э	380В	Э	1	27	490x322x425
НЭЭ-1,0И10Т1	1	10	Э	380В	Э	1	33	490x322x485
НЭЭ-1,0И5Ф1	1	5	Э	220В	Э	1	27	490x322x425
НЭЭ-1,0И10Ф1	1	10	Э	220В	Э	1	33	490x322x485
НБР-0,2И5-1	0.2	5	Р	380В	Б	1	27	490x322x465
НБР-0,2И10-1	0.2	10	Р	380В	Б	1	33	490x322x525
НБР-0,5И5-1	0.5	5	Р	380В	Б	1	28	490x322x465
НБР-0,5И10-1	0.5	10	Р	380В	Б	1	34	490x322x525
НЭР6/70-6/0,5И5Т2	0.5	5	Р	380В	Э	2	28	490x322x425
НБР6/70-6/0,5И5-2	0.5	5	Р	380В	Б	2	30	490x322x465

С ЭЛЕКТРОПРИВОДОМ. СЕРИЯ МНСЭ

Министанции типа МНСЭ, применяются для подачи рабочей жидкости в гидродвигатели (цилиндры, моторы). Министанции широко используются в мобильной технике, небольших прессах, подъемниках и обрабатывающих станках. Министанции предназначены для кратковременного режима работы.

Стандартная комплектация министанции: гидробак; фильтр всасывающий; фильтр на-порный; пробка сливная; насосная установка (элек-тродвигатель – шестеренный насос), манометр и распределительный модуль.

По запросу министанция может быть оснащена дополнительными системами: гидроаппараты, отсутствующие в стандартной комплектации (по



предварительному согласованию с производителем); система гидроуправления (по индивидуальной схеме); система электроуправления.

Артикул	Вместимость бака, л	Подача, л/мин	Мощность двигателя, кВт	Количество гидрораспределителей	Исполнение гидрораспределителя	Дроссельный клапан
МНСЭ-2,5(3, 5, 10,12)-3,7-0,37-R1-NO(NC)-(D)	2,5(3, 5, 10,12)	5,7	0,37	1	NO(NC)	(D)
МНСЭ-2,5(3, 5, 10,12)-3,7-0,37-R2-NO(NC)-(D)	2,5(3, 5, 10,12)	5,7	0,37	2	NO(NC)	(D)
МНСЭ-2,5(3, 5, 10,12)-3,7-0,37-R3-NO(NC)-(D)	2,5(3, 5, 10,12)	5,7	0,37	3	NO(NC)	(D)
МНСЭ-2,5(3, 5, 10,12)-3,7-0,37-R4-NO(NC)-(D)	2,5(3, 5, 10,12)	5,7	0,37	4	NO(NC)	(D)
МНСЭ-2,5(3, 5, 10,12)-3,7-0,37-R5-NO(NC)-(D)	2,5(3, 5, 10,12)	5,7	0,37	5	NO(NC)	(D)
МНСЭ-2,5(3, 5, 10,12)-3,7-0,37-R6-NO(NC)-(D)	2,5(3, 5, 10,12)	5,7	0,37	6	NO(NC)	(D)
МНСЭ-2,5(3, 5, 10,12)-4,9-0,37-R1-NO(NC)-(D)	2,5(3, 5, 10,12)	7,5	0,37	1	NO(NC)	(D)
МНСЭ-2,5(3, 5, 10,12)-4,9-0,37-R2-NO(NC)-(D)	2,5(3, 5, 10,12)	7,5	0,37	2	NO(NC)	(D)
МНСЭ-2,5(3, 5, 10,12)-4,9-0,37-R3-NO(NC)-(D)	2,5(3, 5, 10,12)	7,5	0,37	3	NO(NC)	(D)
МНСЭ-2,5(3, 5, 10,12)-4,9-0,37-R4-NO(NC)-(D)	2,5(3, 5, 10,12)	7,5	0,37	4	NO(NC)	(D)
МНСЭ-2,5(3, 5, 10,12)-4,9-0,37-R5-NO(NC)-(D)	2,5(3, 5, 10,12)	7,5	0,37	5	NO(NC)	(D)
МНСЭ-2,5(3, 5, 10,12)-4,9-0,37-R6-NO(NC)-(D)	2,5(3, 5, 10,12)	7,5	0,37	6	NO(NC)	(D)
МНСЭ-2,5(3, 5, 10,12)-6,0-0,37-R1-NO(NC)-(D)	2,5(3, 5, 10,12)	9,2	0,37	1	NO(NC)	(D)
МНСЭ-2,5(3, 5, 10,12)-6,0-0,37-R2-NO(NC)-(D)	2,5(3, 5, 10,12)	9,2	0,37	2	NO(NC)	(D)
МНСЭ-2,5(3, 5, 10,12)-6,0-0,37-R3-NO(NC)-(D)	2,5(3, 5, 10,12)	9,2	0,37	3	NO(NC)	(D)
МНСЭ-2,5(3, 5, 10,12)-6,0-0,37-R4-NO(NC)-(D)	2,5(3, 5, 10,12)	9,2	0,37	4	NO(NC)	(D)
МНСЭ-2,5(3, 5, 10,12)-6,0-0,37-R5-NO(NC)-(D)	2,5(3, 5, 10,12)	9,2	0,37	5	NO(NC)	(D)
МНСЭ-2,5(3, 5, 10,12)-6,0-0,37-R6-NO(NC)-(D)	2,5(3, 5, 10,12)	9,2	0,37	6	NO(NC)	(D)

Рабочая жидкость	Минеральное масло					
Диапазон рабочих температур, °C	От -10 до +70					
Степень фильтрации, мкм	10					
Вязкость жидкости, мм ² /с (сСт)	От 10 до 380					
Напряжение питания для электродвигателя, В (50Гц)	380 (по требованию возможны другие варианты)					
Напряжение питания для гидрораспределителя, В	24, постоянный ток (по требованию возможны другие варианты)					
Тип гидробака	2,5А	5А	10В	12В	3L	5L
Материал гидробака	сталь				пластик	
Вместимость бака, л	2,5	5	10	12	3	5

С РУЧНЫМ ПРИВОДОМ

Надежные и независимые от внешнего питания источники энергии для гидравлического инструмента и оборудования.

Оснащены встроенными предохранительными клапанами, настроены на максимальное давление 70 МПа (по требованию заказчика — 80 МПа).

Модели НРГ...Р оснащены встроенным распределителем, позволяющим работать с инструментом, как одностороннего, так и двухстороннего действия.

Модели ННГ... оснащены ножным приводом - педаль.

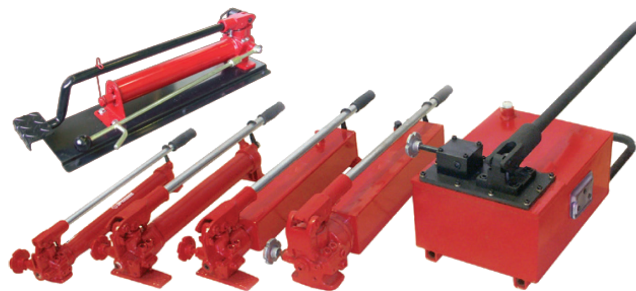

Артикул	Вместимость бака, л	Встроенный распределитель	Ножной привод	Масса, кг	Габариты (ДхШхВ), мм
НРГ-7004	0.4	нет	нет	5.5	128x335x146
ННГ-7004	0.4	нет	есть	8.4	174x474x192
НРГ-7007	0.7	нет	нет	7	128x545x146
ННГ-7007	0.7	нет	есть	10.3	174x660x192
НРГ-7010	1	нет	нет	7.3	128x632x146
НРГ-7020	2	нет	нет	11.2	142x633x200
НРГ-7020Р	2	есть	нет	12.7	142x800x200
НРГ-7030	3	нет	нет	13	148x580x189
НРГ-7030Р	3	есть	нет	14.5	148x750x189
НРГ-7035	3.5	нет	нет	16	150x608x170
НРГ-7080	10	нет	нет	28	312x800x297
НРГ-7080Р	10	есть	нет	29.5	312x800x297
НРГ-7160	18	нет	нет	38	400x838x297
НРГ-7160Р	18	есть	нет	39.5	400x838x297

С ПНЕВМОПРИВОДОМ

Предназначены для применения в качестве источника гидропитания гидравлического инструмента и оборудования с точным регулированием и контролем давления и подачи рабочей жидкости при малых габаритах и весе насоса используются в приводах инструмента и оборудования обслуживания автомобилей, железнодорожного транспорта, на пожароопасных производствах, в других объектах, где запрещено применение электропривода.

Каждая Артикул выполнена со встроенным заменяемым воздушным фильтром и предохранительным клапаном. Давление на выходе насоса регулируется изменением расхода и давления сжатого воздуха. Входное давление воздуха 0,5-0,8 МПа, потребление воздуха до 400 л/мин. Присоединительный порт гидравлического рукава — 3/8" NPTF, воздушного рукава — G1/4".



Артикул	Номинальное давление, МПа	Номинальная подача, л/мин	Вместимость бака, л
НПН25(50, 70)-1,1(2,1, 2,2, 2,6)Э1,4(2,3, 5, 7)-1Ф	25(50, 70)	1,1(2,1, 2,2, 2,6)	1,4(2,3, 5, 7)
НПП25(50, 70)-1,1(2,1, 2,2, 2,6)Э1,4(2,3, 5, 7)-1Ф(Д)	25(50, 70)	1,1(2,1, 2,2, 2,6)	1,4(2,3, 5, 7)
НПР25(50, 70)-1,1(2,1, 2,6)П2,3(5, 7)-1Ф	25(50, 70)	1,1(2,1, 2,6)	2,3(5, 7)
НП25(50, 70)-1,1(2,1, 2,6)-2,3(5, 7)-1ФМ	25(50, 70)	1,1(2,1, 2,6)	2,3(5, 7)
НП25(50, 70)-1,1(2,1, 2,6)-2,3(5, 7)-1ФСЕТОРЗ	25(50, 70)	1,1(2,1, 2,6)	2,3(5, 7)

НАСОСНЫЕ СТАНЦИИ ДЛЯ СИСТЕМ СМАЗКИ

Насосные станции для систем смазки являются компактными агрегатами, содержащими все компоненты необходимые для выполнения эффективной смазки: подвижных пар шаровых мельниц, конусных и валовых дробилок, центробежных насосов, воздуходувок, электродвигателей и т.п.

Они могут использоваться и в другом оборудовании с аналогичными техническими требованиями к смазке.

Станция насосная модели НЭР-16А160-С предназначена для подачи очищенного турбинного масла Тп22 к подшипниковым узлам для их охлаждения и смазки.

Станция насосная модели НЭА0,6-6Г50Т1 предназначена для подачи смазочного масла к трущимся частям движущихся механизмов станков и обрабатывающих центров.

Станция насосная модели НЭА2-0,5Г10Т1 предназначена для подачи смазочного масла к трущимся частям движущихся механизмов станков и обрабатывающих центров.

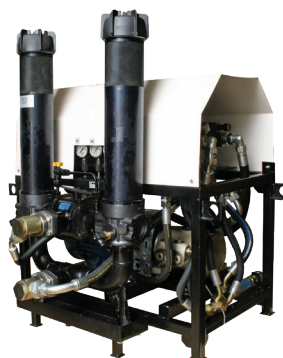
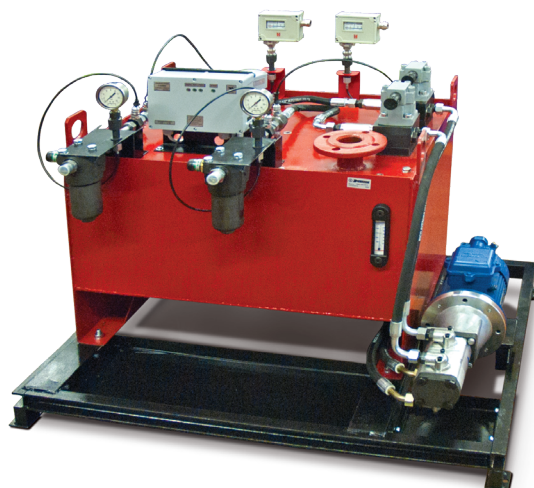

Артикул	Номинальное давление в контуре, МПа		Номинальный расход в контуре, л/мин		Назначение
	низкого давления	высокого давления	низкого давления	высокого давления	
НЭР0,6-125А4500Т1ХП	0,6		125		для системы смазки
НЭР0,6-50А2600Т1	0,6		50		для системы смазки
НЭР0,6-6А40Т1-СР	0,6		6		для системы смазки
НЭР0,6-6А40Т1-С	0,6		6		для системы смазки
НЭР0,15-40А400Т1-КСД-900	0,15		40		для смазки конусной дробилки КСД-900
НЭР2-30А60Т1-ДР	2		30		для системы смазки
НЭЭ0,14-2х33,3А400Т1Х	0,14		2х33,3		смазка подшипников насосных агрегатов, используемых на объектах нефтегазовой отрасли для поддержания пластового давления
НЭ0,5-13А-С	0,5		13		для смазки редуктора привода шахтной клетки
НЭ2-0,2-5Т1	2		0,2	5	для системы смазки
НЭЭ3-1,6И40Т1	3		1,6		для системы смазки
2НЭР-С-М	0,6	25	70	17	для смазки коренных подшипников шаровых мельниц
2НЭР-16А160-С	70		16		для смазки подшипников электродвигателя 2АЗМВ1-2000/6000 У5

ИСПЫТАТЕЛЬНЫЕ НАСОСНЫЕ СТАНЦИИ

СЕРИЯ СТАНДАРТ

Испытательные станции — полностью автономные портативные системы с пневматическим управлением, просты в эксплуатации и монтаже. Для пуска в работу необходимо только подвести сжатый воздух и подсоединить станцию к испытываемому объекту.

Удобная настройка регулятора давления воздуха определяет значение выходного давления рабочей жидкости, при этом насос, при достижении необходимого давления, будет поддерживать его величину в течение рабочего цикла.

Сферы применения: испытания оборудования давлением, гидравлическая опрессовка, привод инструментов для обжимки систем тензорных домкратов, устройств для преднапряжения строительной арматуры, прессов, гидроформинг.

Отрасли промышленности: нефтегазовая, нефтехимическая, автомобильная, бумажная, пищевая, оборонная, авиакосмическая, электроэнергетика, судостроение.



Артикул	Давление, макс., МПа	Подача макс., л/мин	Вместимость бака, л	Испытательная среда	Тип бака
НПР14,7-1,8А(5, 10, 20, 40, 60, 100)-1-УПВ-МВ(ХГ)-Пл(Нж)	14,7	1,8	5, 10, 20, 40, 60, 100	масло или вода/(химические жидкости или сжиженный газ)	пластиковый / (нержавеющая сталь)
НПР24,5-1,2А(5, 10, 20, 40, 60, 100)-1-УПВ-МВ(ХГ)-Пл(Нж)	24,5	1,2			
НПР49,0-0,6А(5, 10, 20, 40, 60, 100)-1-УПВ-МВ(ХГ)-Пл(Нж)	49,0	0,6			
НПР75,5-0,4А(5, 10, 20, 40, 60, 100)-1-УПВ-МВ(ХГ)-Пл(Нж)	75,5	0,4			
НПР7,8-3,5А(5, 10, 20, 40, 60, 100)-1-УПВ-МВ(ХГ)-Пл(Нж)	7,8	3,5			
НПР5,0-7,0А(5, 10, 20, 40, 60, 100)-1-УПВ-МВ(ХГ)-Пл(Нж)	5,0	7,0			
НПР127,5-0,22А(5, 10, 20, 40, 60, 100)-1-УПВ-МВ(ХГ)-Пл(Нж)	127,5	0,22			
НПР17,2-6,7А(5, 10, 20, 40, 60, 100)-1-УПВ-МВ(ХГ)-Пл(Нж)	17,2	6,7			
НПР24,0-4,8А(5, 10, 20, 40, 60, 100)-1-УПВ-МВ(ХГ)-Пл(Нж)	24,0	4,8			
НПР41,2-2,7А(5, 10, 20, 40, 60, 100)-1-УПВ-МВ(ХГ)-Пл(Нж)	41,2	2,7			
НПР68,7-1,7А(5, 10, 20, 40, 60, 100)-1-УПВ-МВ(ХГ)-Пл(Нж)	68,7	1,7			
НПР103,0-1,1А(5, 10, 20, 40, 60, 100)-1-УПВ-МВ(ХГ)-Пл(Нж)	103,0	1,1			
НПР6,9-16,7А(5, 10, 20, 40, 60, 100)-1-УПВ-МВ(ХГ)-Пл(Нж)	6,9	16,7			
НПР10,3-10,6А(5, 10, 20, 40, 60, 100)-1-УПВ-МВ(ХГ)-Пл(Нж)	10,3	10,6			
НПР2,8-30,9А(5, 10, 20, 40, 60, 100)-1-УПВ-МВ(ХГ)-Пл(Нж)	2,8	30,9			
НПР3,5-8,1А(5, 10, 20, 40, 60, 100)-1-УПВ-МВ(ХГ)-Пл(Нж)	3,5	9,1			
НПР154,5-0,7А(5, 10, 20, 40, 60, 100)-1-УПВ-МВ(ХГ)-Пл(Нж)	154,5	0,7			
НПР205,9-0,5А(5, 10, 20, 40, 60, 100)-1-УПВ-МВ(ХГ)-Пл(Нж)	205,9	0,5			
НПР1,0-82,2А(5, 10, 20, 40, 60, 100)-1-УПВ-МВ(ХГ)-Пл(Нж)	1,0	82,2			
НПР24,0-19,6А(5, 10, 20, 40, 60, 100)-1-УПВ-МВ(ХГ)-Пл(Нж)	24,0	19,6			
НПР41,2-11,4А(5, 10, 20, 40, 60, 100)-1-УПВ-МВ(ХГ)-Пл(Нж)	41,2	11,4			
НПР68,7-6,5А(5, 10, 20, 40, 60, 100)-1-УПВ-МВ(ХГ)-Пл(Нж)	68,7	6,5			
НПР44,6-10,2А(5, 10, 20, 40, 60, 100)-1-УПВ-МВ(ХГ)-Пл(Нж)	44,6	10,2			
НПР17,2-28,6А(5, 10, 20, 40, 60, 100)-1-УПВ-МВ(ХГ)-Пл(Нж)	17,2	28,6			
НПР150,0-3,1А(5, 10, 20, 40, 60, 100)-1-УПВ-МВ(ХГ)-Пл(Нж)	150,0	3,1			
НПР8,3-49,1А(5, 10, 20, 40, 60, 100)-1-УПВ-МВ(ХГ)-Пл(Нж)	8,3	49,1			
НПР27,5-18,0А(5, 10, 20, 40, 60, 100)-1-УПВ-МВ(ХГ)-Пл(Нж)	27,5	18,0			
НПР68,7-6,8А(5, 10, 20, 40, 60, 100)-1-УПВ-МВ(ХГ)-Пл(Нж)	68,7	6,8			

СЕРИЯ ЭКСКЛЮЗИВ

Испытательные насосные станции НПР75,5-0,4А40-1-УПВ-ХГ-Нж — это установки для тяжелых режимов работы в цехах. Используются для испытаний давлением оборудования на месте проведения работ.

Насосная станция является готовым к эксплуатации модулем, приводится в действие сжатым воздухом.

Состав изделия: рама из нержавеющей стали; бак из полипропилена или нержавеющей стали; пневматический блок управления (фильтр-регулятор, манометр, вентиль регулирования подачи воздуха); всасывающий фильтр; манометр в напорной линии; ручной разгрузочный кран; штуцер напорной линии, расположенный на боковой поверхности рамы; управляющие устройства, установленные на раме.

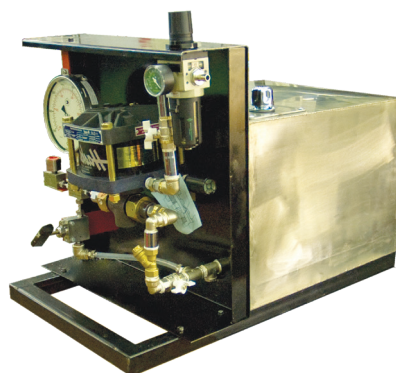

НПР75,5-0,4А40-1-УПВ-ХГ-Нж

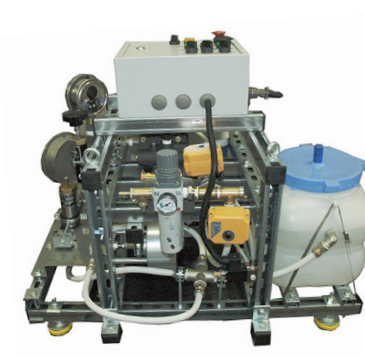
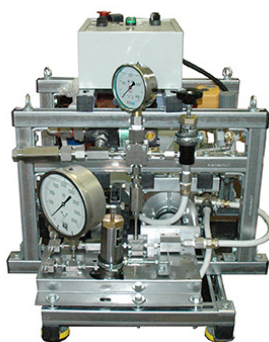
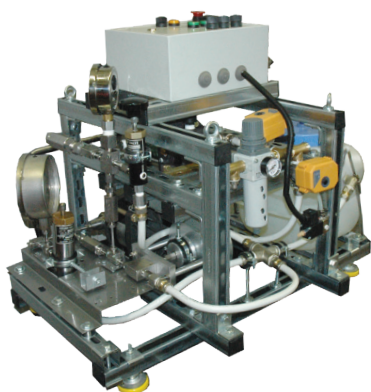

НПР20/250-2/0,1А25-УПВ-МВ-Пл

Артикул	Давление, макс., МПа	Подача макс., л/мин	Вместимость бака, л	Испытательная среда	Тип бака
НПР155-0,75А5-1-УПВ-МВ-Пл	155,0	0,75	5	масло или вода	пластиковый
НПР111,8-1,8А-1-УПВ-МВ	111,8	1,8	-	масло или вода	-
НПР250-0,5А60-1-УПВ-МВ-Нж	250,0	0,5	60	масло или вода	нержавеющий
НПР70-0,4А30-1-УПВ-МВ-Пл	70,0	0,4	30	масло или вода	пластиковый
НПР103-1,1А30-УПВ-МВ-Нж-ДУ-ДД	103,0	1,1	30	масло или вода	нержавеющий
НПП156,9-0,32А-1-УПВ-МВ	156,9	0,32	-	масло или вода	-
НПР138-0,75А5-УПВ-МВ-Пл-ЭБР	138,0	0,75	5	масло или вода	пластиковый
НПР100-1,6А-1-УПВ-ХГ-Нж-Кл	100,0	1,6	-	химикаты или сжиженный газ	нержавеющий
НПР20/250-2/0,1А-УПВ-МВ	20,0/250,0	2,0/0,1	-	масло или вода	-
НПР316-0,58И-1-Ф-МВ	316,0	0,58	-	масло или вода	-
НПР250-2/0,1А25-УПВ-МВ-Пл	250,0	2,0/0,1	25	масло или вода	пластиковый
НПР20/250-2/0,1А25-УПВ-МВ-Пл	20,0/250,0	2,0/0,1	25	масло или вода	пластиковый
НПР44,6-10,2А-1-УПВ-МВ	44,6	10,2	-	масло или вода	-
НПР127,5-0,22А60-УПВ-МВ-Нж	127,5	0,22	60	масло или вода	нержавеющий
НПА300-0,2А-2-УПВ-МВ-КСУ-Рд	300,0	0,2	-	масло или вода	-

СЕРИЯ КОМПАКТ

Станции НПР20-2,0А10-1-УПВ предназначены для подачи рабочей жидкости в испытательное или технологическое оборудование.

Стационарный вариант исполнения - станции с опорами, снабженными отверстиями для крепления к фундаменту.

Мобильный вариант исполнения - станции на колесной раме.

Закрытый мобильный вариант исполнения - станции в защитном металлическом корпусе на колесной раме.

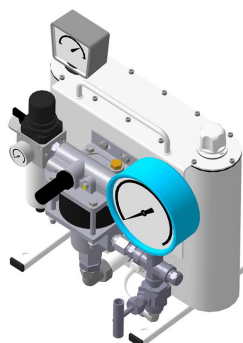

НПР20-2,0А10-1-УПВ-Кл

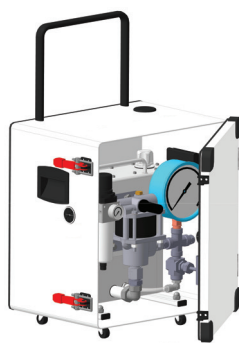

НПР20-2,0А10-1-УПВ-3-Кл

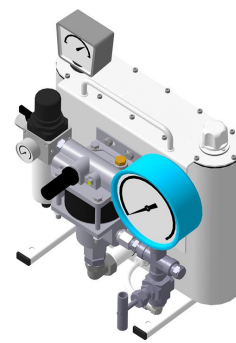

НПР20-2,0А10-1-УПВ

Артикул	Давление, макс., МПа	Подача макс., л/мин	Вместимость бака, л	Масса, кг	Габариты (ДхШхВ), мм
НПР20-2,0А10-1-УПВ	20	2,0	10	13,0	335x425x430
НПР20-2,0А10-1-УПВ-Кл				13,5	340x425x480
НПР20-2,0А10-1-УПВ-3-Кл				21,5	360x520x850

ПРИМЕНЕНИЕ НАСОСНЫХ СТАНЦИЙ

ИСТОЧНИКИ РЕЗЕРВНОГО ГИДРОПИТАНИЯ

Источники резервного гидроснабжения содержащие собой силовую установку с приводом от бензинового или дизельного двигателя, предназначены для питания гидросистем тяжелой строительной-дорожной техники, различного промышленного оборудования. Они незаменимы для перевода исполнительных органов машин из рабочего положения в транспортное



в случае отказа двигателя или основных гидронасосов. Насосные станции востребованы в строительной и горнодобывающей отраслях.

За счет небольшой массы и малых габаритов станцию можно размещать на борту машины как стационарно, так и в составе ЗИП.

Артикул	Номинальное давление, МПа	Подача при ном. давлении, л/мин	Тип управления	Схема подключения	Масса, кг	Габариты (ДхШхВ), мм
НБР16-10А-1	16	11,5	ручной	2 порта	30	600x440x455
НДЭ16-10А-1-24В	16	11,5	24 В	2 порта	35	600x440x455
НБЭ16-40А-1-24В	16	40	24 В	3 порта	80	770x600x700
НДЭ16-40А-1-24В	16	40	24 В	3 порта	110	770x600x650
2НДР20-2x30А-1	20	2x30	ручной	4 порта	180	770x650x750

НАСОСНЫЕ СТАНЦИИ ДЛЯ БУРОВОГО И НЕФТЕГАЗОВОГО ОБОРУДОВАНИЯ

Специальная серия приводных гидравлических насосных станций предназначена для бурового и нефтегазового оборудования.

Конструкции серии отвечают требованиям взрывозащитности, охлаждения или подогрева гидравлической жидкости, ее фильтрации, использования специальных гидрокомпонентов.

Область применения - нефтегазовая отрасль — испытание, освоение, ремонт нефтяных и газовых скважин;

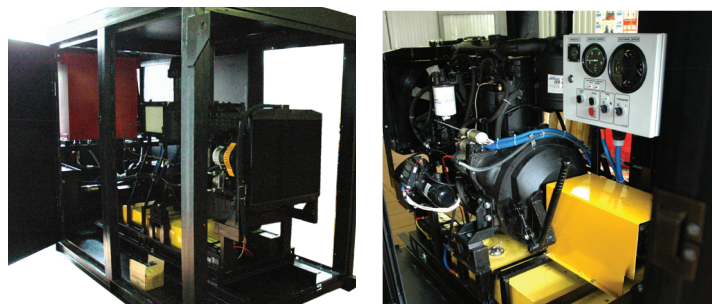

Применение
насосных станций

Артикул	Номинальное давление, МПа	Подача при ном. давлении, л/мин	Вместимость бака, л	Масса, кг	Габариты (ДхШхВ), мм	Назначение
НЭЭ25-10И30Т1	25	10	30	110	500x500x750	привод бурового комбайна 2ТВ
НЭЭ32-36И100Т1	32	36	100	215	560x640x1110	привод бурового станда
НЭР40-22И40Т1-Х	40	22	40	135	565x350x615	привод установки извлечения обсадных труб
НБР13-8И150-1	13	8	150	155	750x850x620	привод домкрата ДГ2-100 (установка ликвидации прихватов насосно-компрессорных труб)
2ВНЭР20-100И600Т1-П	20	100	600	1100	1800x750x1120	резервный гидропривод буровой установки 21/10-3М
6НДР16/21-20/200И500-П	16/21	20/200	500	2500	3620x1600x2250	для привода и дистанционного управления 5-ю исполн. органами гидрооборудования при ремонтных и аварийных работах по ликвидации открытых фонтанов на геологоразведочных и скважинах.

ВО ВЗРЫВОЗАЩИЩЕННОМ ИСПОЛНЕНИИ

Предназначены для привода промышленного гидравлического инструмента высокого давления одностороннего и двухстороннего действия в условиях пожароопасных производств.

Насосные станции серии ВНЭР оснащены трехфазным асинхронным электродвигателем во взрывозащищенном исполнении.

Новое проектируемое поколение насосных станций серии НЭР...-Ех, НЭА...-Ех, НЭЭ...-Ех выполнено в полном взрывозащищенном исполнении.

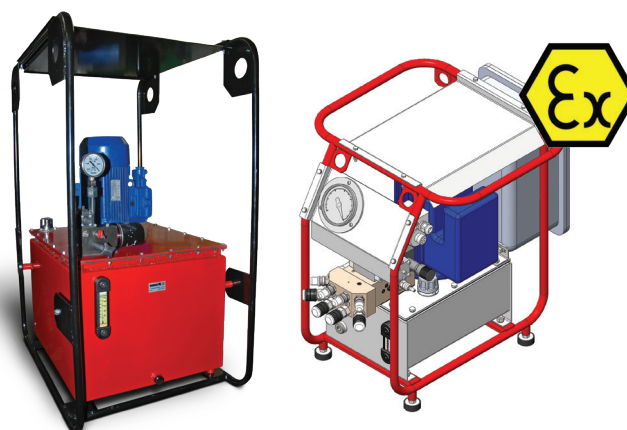

Серия	Давление, МПа	Подача, л/мин	Вместимость бака, л	Напряжение питания насосной станции	Масса, кг
ВНЭР-.И...Т1	70,0	2, 3, 5, 10	10, 20, 40, 60, 100	380В	102-235
НЭР...-Ех, НЭА...-Ех, НЭЭ...-Ех	1, 5, 20, 70	1, 1.6, 2, 2.5, 3, 5, 7, 10	5, 10, 20, 25, 40, 60, 100	380В	85-225

АГРЕГАТЫ ГИДРАВЛИЧЕСКИЕ

Агрегат АГ25-64/500-УБ предназначен для подачи рабочей жидкости под давлением к гидравлическим механизмам буровой установки:

- двум гидроцилиндрам демфирующего устройства, работающего при подъеме и опускании вышки;
- двум раскрепителям (закрепления – раскрепления замков буровых колонн при проведении спуско-подъемных операций);
- двум гидроцилиндрам механизма перемещения буровой установки по направляющим;
- восьми домкратам выравнивания вышки, (четыре пары домкратов);
- трубопроводам при промывке гидросистемы после ее монтажа.

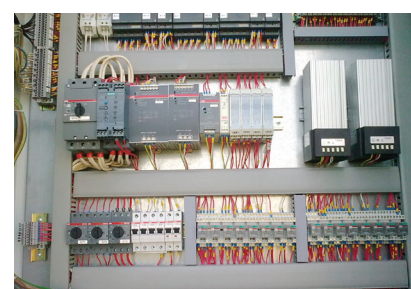

Артикул	Номинальное давление, МПа	Подача при ном. давлении, л/мин	Вместимость бака, л	Масса сухая, кг	Габариты (ДхШхВ), мм
АГ25-64/500-УБ	25	64	500	1800	1810x1660x2475

Агрегат гидравлический АГ25/70-2/40-УБ предназначен для гидравлического питания гидрофицированных механизмов буровой установки БУ 5000/320 БМ(Ч): демпфирования вышки в конце подъема и страгивания ее из верхнего положения при опускании; центрирования вышки с целью обеспечения соосности ротора и буровой колонны.

У агрегата предусмотрен подогрев рабочей жидкости.

Для удобства перемещения предусмотрены складные ручки, имеющие неметаллическое покрытие для возможности переноса насосной станции при низких температурах без руковиц.

Управление насосной станцией осуществляется со стационарного или выносного пульта.



Артикул	Номинальное давление на первой/второй ступени, МПа	Подача при ном. давлении, л/мин	Вместимость бака, л	Масса сухая (с полным баком), кг	Габариты (ДхШхВ), мм
АГ25/70-2/40-УБ	25/70	2	40	110 (140)	680x825x845

Агрегат гидравлический АГ25-42/480-УБ предназначен для перемещения буровой установки по направляющим с помощью 2-х гидроцилиндров, выравнивания верхнего лебедочного блока, обеспечения соосности ротора и буровой колонны с помощью 4-х групп домкратов

Агрегат гидравлический выполнен в климатическом исполнении У категории размещения 1 по ГОСТ15150-69. Температура окружающей среды от минус 50°С до плюс 60°С.

Рабочее положение агрегата гидравлического – вертикальное, на прочном, жестком основании. Допускается наклон до 5° в любую сторону.

Артикул	Номинальное давление на первой/второй ступени, МПа	Подача при ном. давлении, л/мин	Вместимость бака, л	Масса сухая, кг	Габариты (ДхШхВ), мм
АГ25-42/480-УБ	25	42	480	1500	1394x1435x2030



КОМБИНИРОВАННЫЕ ИСТОЧНИКИ ГИДРОПИТАНИЯ

Комбинированный источник гидропитания — станция насосная гидравлическая НСД-2-40М предназначена для привода ручного гидравлического инструмента, рассчитанного на давление 12 и 70 МПа (домкратов, режущего инструмента, отбойных молотков, бетоноломов, шлифовальных и отрезных машин, погружных шламовых помп, гайковертов, сварочных аппаратов, силовых генераторов и другого гидроинструмента).

Режим работы насосной станции:

- подача рабочей жидкости под давлением до 12 МПа при расходе от 15 до 20 л/мин на каждой из двух контуров для подключения гидравлического инструмента динамического действия;
- подача рабочей жидкости под давлением до 12 МПа при расходе от 30 до 40 л/мин в один контур для подключения гидравлического инструмента динамического действия;
- подача рабочей жидкости под давлением 70 МПа при расходе от 1,5 до 2 л/мин в один контур для подключения статического гидравлического инструмента.

Подача рабочей жидкости в контур высокого давления осуществляется при помощи гидравлического мультипликатора давления miniBOOSTER.

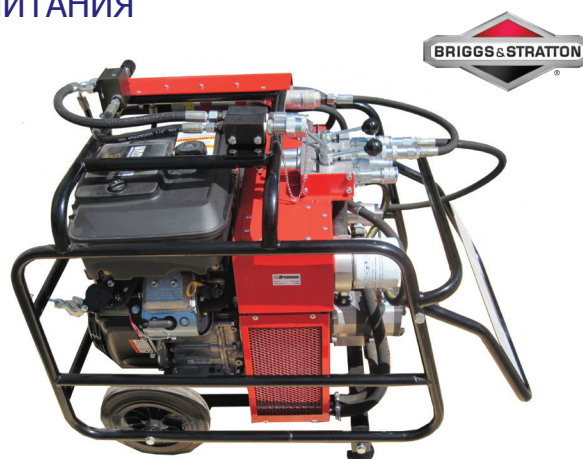

Станция может поставляться в исполнениях ДВС с ручным или электрическим стартером.

Совместима с любым импортным и российским гидроинструментом.

Компактные габариты и небольшой вес позволяют перевозить маслостанции в багажнике автомобиля.

Артикул	Номинальное давление в контуре, МПа		Номинальная подача в контуре, л/мин		Масса, кг	Габариты (ДхШхВ), мм
	низкого давления	высокого давления	низкого давления	высокого давления		
ЗНБР12/70-20/2И18-2-ВХ-Кл	12	70	2x20, 1x40	2	135	875x645x776

ДЛЯ ДИНАМИЧЕСКОГО ГИДРОИНСТРУМЕНТА

Станции насосные гидравлические предназначены для привода ручного гидравлического инструмента: отбойных молотков, бетоноломов, шлифовальных и отрезных машин, погружных шламовых помп, гайковертов, сварочных аппаратов, силовых генераторов и другого гидравлического инструмента динамического действия.

Двухпоточная насосная станция обеспечивает одновременное питание двух потребителей с подачей от 15 до 20 л/мин для каждого. При работе одного потребителя подача составляет от 30 до 40 л/мин.

Наличие встраиваемого фильтра позволяет автоматически производить очистку рабочей жидкости в процессе выполнения работ.

Оснащены визуальным датчиком уровня гидравлической жидкости в гидробаке.

При производстве насосных станций используются только высококачественные комплектующие, проходящие входной контроль качества.

Компактные габариты и небольшой вес позволяют



перевозить маслостанции в багажнике автомобиля.

Совместимы с любым импортным и отечественным динамическим гидроинструментом.

Артикул	Подача при давлении 14 МПа, макс., л/мин	Кол-во инструментов, шт.	Привод	Исполнение	Масса, кг	Габариты (ДхШхВ), мм
НСД-1-20	20	1	бензиновый	обычное	80	690x550x580
НСД-1-20А	20	1	бензиновый	арктическое	80	710x560x580
НСД-1-20Д	20	1	дизельный	обычное	105	760x565x635
НСЭ-1-20	20	1	электрический	обычное	86	690x550x580
НСД-1-30	30	1	бензиновый	обычное	86	690x550x600
НСД-2-40	40 (20x2)	2	бензиновый	обычное	120	825x645x710
НСЭ-2-40	40 (20x2)	2	электрический	обычное	120	825x645x710

СТАНЦИИ ДЛЯ ШЛАМОВЫХ ПОМП И ДРУГОГО ОБОРУДОВАНИЯ

Станции насосные гидравлические с увеличенным потоком рабочей жидкости предназначены для привода ручного динамического гидроинструмента большой мощности: отбойных молотков, бетоноломов, шлифовальных и отрезных машин, погружных шламовых помп, сварочных аппаратов, силовых генераторов и т.п., для работы которых необходима подача превышающая 40 л/мин.

Насосная станция 2НДР20-200И270-1Х имеет возможность одновременного и независимого привода двух инструментов.

Дополнительно станции могут комплектоваться блоками согласования гидравлических параметров для обеспечения работы ручного гидравлического инструмента с подачей гидравлической жидкости до 40 л/мин (маслостанция НЭР30-40И500Т1-БС штатно укомплектована блоком согласования).

Для повышения мобильности могут монтироваться на одноосном или двухосном прицепе.

Установка мультипликатора давления дает возможность использовать инструмент с рабочим давлением до 70 МПа.

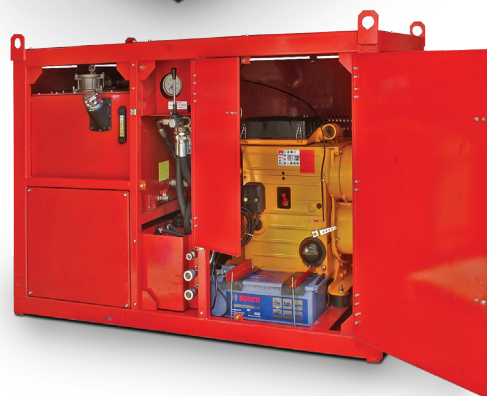
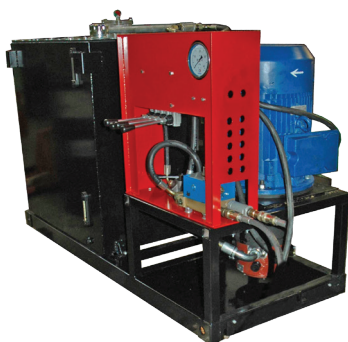
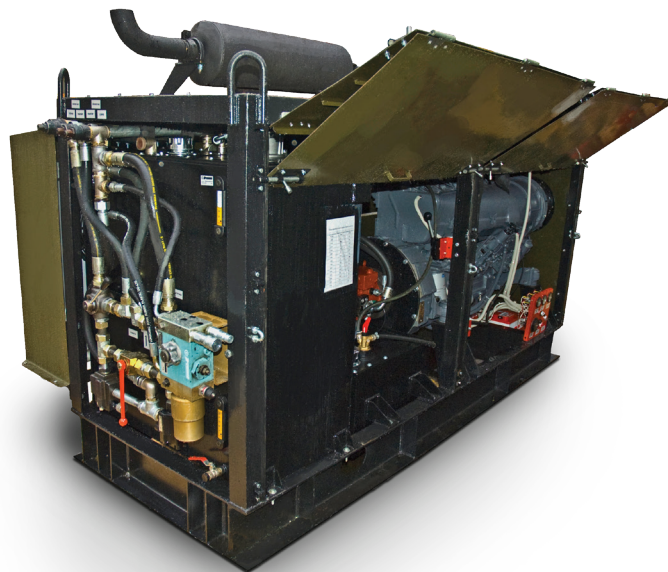

Артикул	Номинальное давление, МПа	Подача при ном. давлении, л/мин	Вместимость бака, л	Кол-во инструментов, шт.	Привод	Мощность привода	Масса, кг	Габариты (ДхШхВ), мм
НЭР30-40И500Т1-БС	30	40	500	1	электрический	22 кВт	970	1812x708x1160
НДР17-100И100-1Х	17	100	100	1	дизель HATZ	50 л.с.	970	1880x1000x1310
2НДР20-200И270-1Х	20	2x100; 200	270	2	дизель DEUTZ	110 л.с.	1750	2490x1282x1590

ДЛЯ СИСТЕМ ПЕРЕМЕЩЕНИЯ ТЯЖЕЛОВЕСНОГО ОБОРУДОВАНИЯ ПО РЕЛЬСАМ

Насосные станции данной серии обеспечивают привод устройства для перемещения тяжеловесного оборудования по рельсам — гидравлические толкатели «ИрГидроМаш».

Использование двухпостовой насосной станции с электроприводом, двух 4-х-линейных 3-х-позиционных гидрораспределителей с ручным управлением обеспечивает равномерное перемещение груза без перекосов; исполнение в защитном корпусе на колесной раме повышает эксплуатационные характеристики станции.

Контроль давления в исполнительных механизмах осуществляется по манометру, выведенному на панель управления станцией.



Артикул	Номинальное рабочее давление, МПа	Номинальная подача, л/мин	Вместимость бака, л
2НЭР-2,0И20Т1-В-2ТШ25	70	2,0	20

ДЛЯ СИСТЕМ СИНХРОНИЗИРОВАННОГО ПОДЪЕМА И ПЕРЕМЕЩЕНИЯ

Установки насосные с электроприводом серий СПУ и СПС предназначены для привода четырех гидравлических агрегатов-потребителей.

Станции применяются в составе систем подъема грузов, требующих синхронного или отдельного перемещения их рабочих органов.

Станции серии СПУ предназначены для систем управляемого подъема. Управление осуществляется вручную с электрического дистанционного пульта.

Станции серии СПС предназначены для систем синхронизированного перемещения, позиционирования, подъема и опускания по заданному алгоритму таких конструкций, как пролеты мостов, конструктивных элементов зданий, судов, промышленного технологического оборудования и т.п.

Управление системой синхронизированного подъема осуществляется программируемым контроллером с жидкокристаллической тактильной панелью.

Алгоритм управляющей программы обеспечивает тестирование системы подъема, управление перемещением объекта, как в ручном, так и в автоматическом режимах при совместной синхронной или отдельной работе исполнительных механизмов, горизонтирование объекта в двух осях в процессе перемещения с заданной точностью (до 0,05°).



Применение насосных станций

В зависимости от особенностей выполняемой задачи количество рабочих органов в системе синхронизированного подъема может быть любое: 2, 4, 6, 8 и т.д.



Артикул	Подача при ном. давлении, л/мин	Вместимость бака, л	Напряжение питания насосной станции	Опции	Масса, кг	Габариты (ДхШхВ), мм
4НЭЭ-2,0И60Т1-СПУ	2	60	380В	СПУ	175	720x560x1030
4НЭЭ-2,0И60Ф1-СПУ	2	60	220В	СПУ	175	720x560x1030
4НЭЭ-2,0И100Т1-СПУ	2	100	380В	СПУ	225	720x560x1280
4НЭЭ-2,0И100Ф1-СПУ	2	10	220В	СПУ	225	720x560x1280
4НЭЭ-5,0И60Т1-СПУ	5	60	380В	СПУ	182	720x560x1130
4НЭЭ-5,0И100Т1-СПУ	5	100	380В	СПУ	232	720x560x1380
4НЭЭ-2,0И60Т1-СПС	2	60	380В	СПС	175	720x590x1030
4НЭЭ-2,0И60Ф1-СПС	2	60	220В	СПС	175	720x590x1030
4НЭЭ-2,0И100Т1-СПС	2	100	380В	СПС	225	720x590x1280
4НЭЭ-2,0И100Ф1-СПС	2	100	220В	СПС	225	720x590x1280
4НЭЭ-5,0И60Т1-СПС	5	60	380В	СПС	182	720x590x1130
4НЭЭ-5,0И100Т1-СПС	5	100	380В	СПС	232	720x590x1380

МОДУЛИ НАСОСНЫЕ ГИДРАВЛИЧЕСКИЕ

Модули гидравлические насосные с регулируемой подачей предназначены для индивидуального и группового питания исполнительных гидравлических механизмов прессов и ковочных комплексов, прокатных станов, дуговых сталеплавильных и рудотермических печей, литейных машин, гидроманипуляторов и другого промышленного оборудования.

В состав насосного модуля входит один или несколько гидроагрегатов (аксиально-поршневой насос со встроенным регулятором давления и электродвигатель).

Встроенный в насос регулятор обеспечивает постоянное давление при изменении производительности насоса в пределах установленных значений его рабочего объема.

Гидробак выполнен автономно и рассчитан на питание всех установленных насосов одновременно. Гидробак снабжен системой фильтрации рабочей жидкости с устройством контроля уровня загрязненности фильтроэлемента и, при необходимости, оснащается системой охлаждения с контролем температурного режима работы гидросистемы от датчика температуры гидравлического масла.

Соединительный блок предназначен для подвода рабочей жидкости от насосов к исполнительным гидроприводам. Соединительный блок представляет собой коллектор, один - на два аксиально-поршневых насоса. На каждой секции коллектора установлен предохранительный клапан, защищающий гидролинии от превышения давления, и два обратных клапана, соеди-

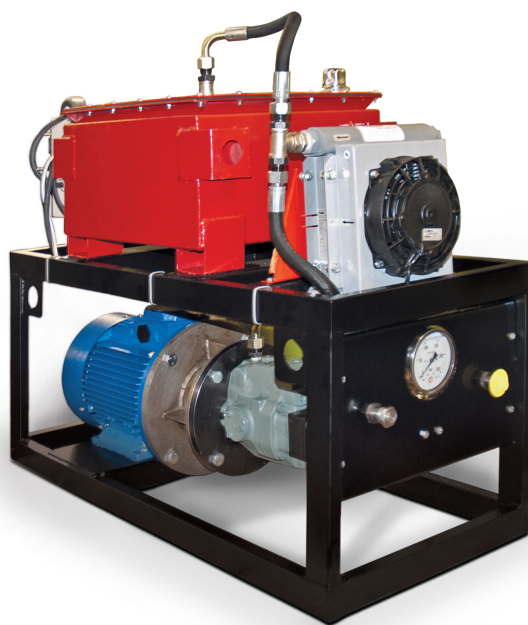

ненных с напорными линиями гидронасосов. В секциях коллектора выполнены каналы, объединяющие потоки от гидронасосов, с их выводом на боковую плоскую поверхность, к которой крепится переходная плита. На плите устанавливаются гидрораспределители исполнительных механизмов. Один из коллекторов содержит манометр для контроля давления в сливной гидролинии (нейтральное положение) или в напорных гидролиниях каждого из коллекторов (крайнее положение переключателя).

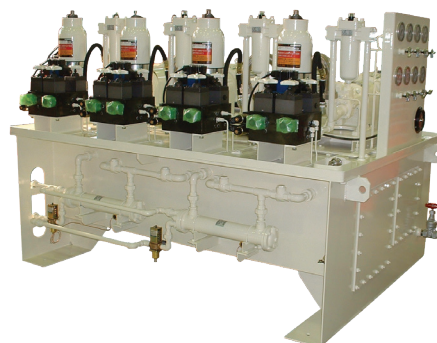
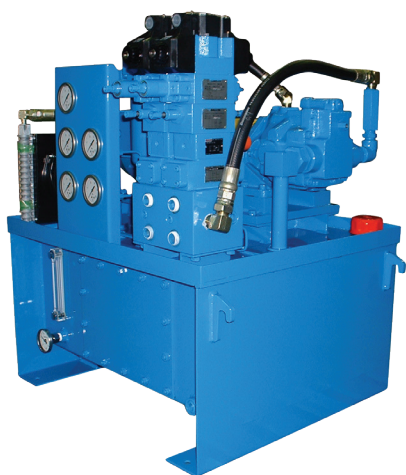

Артикул	Количество агрегатов, шт.	Номинальное давление, МПа	Подача, л/мин
МГНР5-200-6.3500	6	5	200
МГНР12-15-30X	2	12	30
МГНР20-30-1	1	20	30
МГНР20-80-1	1	20	80
МГНР20-130-1	1	20	130
МГНР20-30-2	2	20	2x30
МГНР20-80-2	2	20	2x80
МГНР20-130-2	2	20	2x130

ДОПОЛНИТЕЛЬНЫЕ ОПЦИИ

МАНОМЕТРЫ



Предназначены для контроля давления в гидравлических системах. Поставляются в виброустойчивом исполнении, в комплекте с адаптером. По специальному заказу возможно оснащение системы цифровым манометром.

ФИЛЬТРОЭЛЕМЕНТЫ



Предназначены для фильтрации рабочей жидкости в напорной и сливной магистралях. Контроль загрязненности фильтров обеспечивается по визуальному датчику.

ТЕРМОМЕТРЫ И ДАТЧИКИ ТЕМПЕРАТУРЫ



Предназначены для регистрации температуры рабочей жидкости в системе. При повышении максимально допустимой температуры рабочей жидкости датчик отключает насосную станцию либо сигнализирует о нештатной ситуации.

УРОВНЕМЕРЫ



Предназначены для контроля уровня рабочей жидкости в баке гидравлической насосной станции. Могут объединяться с термометром для одновременного контроля температуры рабочей жидкости.

КОЛЕСА



Предназначены для облегчения перемещения насосной станции в процессе ее эксплуатации или ее транспортировки к месту проведения работ.

Монтируются на раму или непосредственно на бак маслостанции. Могут быть оборудованы тормозом.

УСТРОЙСТВА ПОДГОТОВКИ ВОЗДУХА



Предназначены для подготовки сжатого воздуха, подаваемого в качестве рабочей среды на пневматический двигатель или насос с пневмоприводом гидравлической насосной станции. Очищают сжатый воздух от твердых частиц, влаги и остатков компрессорного масла, содержат встроенный регулятор давления.

ДИСТАНЦИОННОЕ УПРАВЛЕНИЕ



Предназначено для дистанционного управления гидравлическими распределителями насосных станций.

Стандартное исполнение — четырехкнопочное (одна клавиша — включение маслостанции, три клавиши — для переключения положения золотника трехпозиционного распределителя).

Пульты ногового управления (педаль) предназначены для работы с оборудованием, требующим выполнения оператором ряда операций руками.

По требованию заказчика возможно изготовление многокнопочного пульта дистанционного управления любой конфигурации, а также оснащение маслостанции блоком радиоэлектронного беспроводного управления.

ТИПЫ УПРАВЛЕНИЯ



СУЭ – Система управления электрическая:

- управление оборудованием в ручном режиме с пульта оператора (кнопки, переключатели);
- визуальная индикация технологических режимов (лампы, контрольно-измерительные приборы и т.п.).

СЭМ – Система электронного мониторинга:

- управление оборудованием в ручном режиме с пульта оператора (кнопки, переключатели);
- визуальный контроль всех параметров оборудования на графическом дисплее (экране) с мнемосхемой объекта испытаний.

СЭР – Система электронной регистрации:

- СЭМ с дополнительной возможностью ведения архива испытаний с выводом на ПК или USB накопитель (флэшка).

КСУ – Компьютеризированная система управления:

- СЭР с дополнительной возможностью автоматизированного управления процессами испытаний и вводом параметров с тактильной панели оператора.

ФУНКЦИИ ГИДРАВЛИЧЕСКИХ РАСПРЕДЕЛИТЕЛЕЙ ДО 100 МПа

Обозначение	Количество линий/позиций	Тип управления		
		электромагнитное	ручное с фиксацией	ручное с пружинным возвратом
А	2/2			
Б	2/2			
В	2/2			
Г	4/2			
Д	4/2			
Е	2/2			
Ж	4/3			
И	4/3			
К	4/3			
Л	4/3			
М	4/3			
Н	4/3			
П	4/3			
Р	3/2			
С	3/2			
Т	3/3			
У	3/3			
Ф	3/3			
Х	3/3			
Э	3/2			

СТЕНДЫ «ИрГидроМаш»

КЛАССИФИКАЦИЯ СТЕНДОВ «ИрГидроМаш»



Испытательные Стенды

«ИрГидроМаш» специализируется на разработке и производстве стендов различного назначения, которые классифицируются тремя крупными группами: испытательные, технологические, стенды для разборки-сборки различного оборудования. Разработана широкая гамма испытательных стендов в соответствии с функциональными методами тестирования изделий.

КОНФИГУРАЦИИ ИСПЫТАТЕЛЬНЫХ СТЕНДОВ

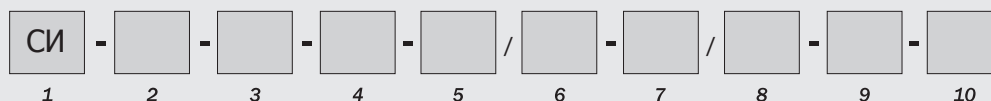

1 Стенд испытательный

2 Вид испытаний:

- В - вибрационные
- С - статическое нагружение
- Ц - циклическое нагружение
- Р - испытание на разрушение
- П - параметрические
- Д - ресурсные-длительность
- И - исследовательские
- О - особые
- Пр - промывка трубопроводов
- Г - герметичность

3 Объект испытаний:

- А - арматура
- Р - рукава
- Б - баллоны
- Е - емкости
- Т - трубы
- К - клапаны

- Э - электродвигатели
- Н - насосы
- М - моторы
- Ц - цилиндры

4 Испытательная среда:

- А - вода
- М - масло
- Р - растворы
- В - воздух
- Г - газы

5 Верхнее номинальное давление среды, МПа

6 Расход среды при верхнем номинальном давлении, л/мин

7 Нижнее номинальное давление среды, МПа

8 Расход среды при нижнем номинальном давлении, л/мин

9 Диапазон температуры окружающего воздуха:

- С - менее 0°C
- К - от 0 до +40°C
- Т - более 40°C

10 Тип управления:

- СУЭ – система управления электрическая
- СЭМ – система электронного мониторинга
- СЭР – система электронной регистрации
- КСУ – компьютеризированная система управления

* Если значение параметра отсутствует в ячейке 5-8, то проставляется ноль «0».

ИСПЫТАТЕЛЬНЫЕ СТЕНДЫ. СТЕНДЫ ИСПЫТАНИЙ ГИДРОКОМПОНЕНТОВ

СТЕНДЫ СТАТИЧЕСКИХ ИСПЫТАНИЙ РВД СИ-С-Р-А(М)-70(160)/-/4-К-СУЭ

СЕРИЯ BASIC

- Стенды предназначены для проведения статических испытаний рукавов при их мелкосерийном производстве.
- В стендах предусмотрена наклонная крышка для испытания РВД с фитингами 0°, 45°, 90°, а также наклон днища испытательной камеры для слива неизбежных потерь среды при демонтаже рукавов.
- Стенды обслуживаются одним оператором.
- Климатическое исполнение УХЛ 4 ГОСТ 15150-69.



«ИрГидроМаш» разрабатывает сложные эксклюзивные стенды по техническим требованиям заказчика.

Артикул	Давление рабочей жидкости, создаваемое мультипликатором в контуре высокого давления, макс., МПа	Рабочая жидкость в контуре высокого давления	Расход среды при верхнем номинальном давлении, л/мин	Наличие гребенки	Количество одновременно испытываемых рукавов, шт	Диапазон температур окружающей среды, °С
СИ-С-Р-А-70/-/4-К-СУЭ	70	вода	1-4	гребенка отсутствует/опционально (особая конструкция гребенки для фитингов 0°, 45°, 90°)	4	от +2 до +40
СИ-С-Р-М-70/-/4-К-СУЭ	70	масло	1-4			
СИ-С-Р-А-160/-/4-К-СУЭ	160	вода	1-4			
СИ-С-Р-М-160/-/4-К-СУЭ	160	масло	1-4			

СТЕНД СТАТИЧЕСКИХ ИСПЫТАНИЙ РВД СИ-С-Р-А(М)-70(160,300)/-/0,77-К-СУЭ

СЕРИЯ PROFESSIONAL

- Стенд предназначен для статических испытаний гидравлических рукавов высокого давления на герметичность, система управления – электрическая.
- Конструкция гребенки позволяет одновременное испытание нескольких рукавов с прямыми и угловыми фитингами: 0°, 45°, 90°. Реализовано свободное перемещение гребенки при испытаниях РВД различных длин.
- Количество одновременно испытываемых рукавов – в зависимости от технических требований заказчика.
- Возможно изготовление стенда с давлением рабочей жидкости до 416 МПа.
- Стенд обладает повышенным уровнем защиты и безопасности.



«ИрГидроМаш» разрабатывает сложные эксклюзивные стенды по техническим требованиям заказчика.

Артикул	Давление рабочей жидкости, создаваемое мультипликатором в контуре высокого давления, макс., МПа	Рабочая жидкость в контуре высокого давления	Давление среды, макс., МПа	Давление питающей пневмосети, МПа	Количество одновременно испытываемых рукавов, шт	Диапазон температур окружающей среды, °С	Масса, кг	Габариты (ДхШхВ), мм
СИ-С-Р-А-70/-/0,77-К-СУЭ	70	вода	0,4	0,7	3 15 (доп. опция)	от +10 до +40	550	2380x720x1500
СИ-С-Р-М-70/-/0,77-К-СУЭ	70	масло	0,4	0,7			550	2380x720x1500
СИ-С-Р-А-160/-/0,77-К-СУЭ	160	вода	0,4	0,7			550	2380x720x1500
СИ-С-Р-М-160/-/0,77-К-СУЭ	160	масло	0,4	0,7			550	2380x720x1500
СИ-С-Р-А-300/-/0,77-К-СУЭ	300	вода	0,4	0,7			550	2380x720x1500
СИ-С-Р-А-300/-/0,77-К-СУЭ	300	масло	0,4	0,7			550	2380x720x1500

СТЕНД СТАТИЧЕСКИХ ИСПЫТАНИЙ РВД В БУХТЕ СИ-С-Р-А-140/40-К-СЭМ

- Стенд предназначен для проведения статических испытаний буровых, промышленных рукавов, рукавов высокого давления больших диаметров и длин.
- Время наполнения рукава испытательной средой - не более 2-х минут, при $D_u=76$ мм, $L=20000$ мм, $V=85$ л.
- В стенде предусмотрен наклон днища испытательной камеры для слива неизбежных потерь среды при демонтаже рукавов.
- Стенд обслуживается одним оператором.

Показатели	Значения
Тип управления	Ручной
Наличие гребенки	Отсутствует
Количество одновременно испытываемых рукавов, шт.	1
Среда для испытаний в контуре высокого давления	Вода техническая ГОСТ 17.1.1.04-80
Верхнее номинальное давление среды, МПа	140
Расход среды при верхнем номинальном давлении, л/мин	40
Диапазон температур окружающего воздуха, °С	От +2 до +40
Климатическое исполнение	УХЛ 4 ГОСТ 15150-69



«ИрГидроМаш» разрабатывает сложные эксклюзивные стенды по техническим требованиям заказчика.

СТЕНДЫ СТАТИЧЕСКИХ И ЦИКЛИЧЕСКИХ ИСПЫТАНИЙ РУКАВОВ ВЫСОКОГО ДАВЛЕНИЯ СЕРИЙ СИ-СЦ-Р-М-160(300)/0,25-К-СУЭ(КСУ)

- Стенды предназначены для проведения статических и циклических испытаний рукавов высокого давления при их серийном производстве.
- В стендах предусмотрен наклон днища испытательной камеры для слива неизбежных потерь среды при демонтаже рукавов.
- Форма крышки стендов трапециевидальная с использованием ударопрочного стекла.
- Конструкция гребенки позволяет одновременно проводить испытания рукавов с фитингами 0° , 45° , 90° . Реализовано свободное перемещение гребенки при испытаниях РВД различных длин.
- Количество коллекторных выводов - 15 шт.
- Для стендов с испытательной средой масло гидравлическое, предусмотрена встроенная система промывки и механической очистки РВД (доп. опция).
- Для стендов с компьютеризированной системой управления предусмотрен вывод результатов испытаний на печать.
- Диапазон температур окружающего воздуха от +2 до +40°С.
- Климатическое исполнение УХЛ 4 ГОСТ 15150-69.
- Стенды обслуживаются одним оператором.



«ИрГидроМаш» разрабатывает сложные эксклюзивные стенды по техническим требованиям заказчика.

Артикул	Рабочая жидкость в контуре высокого давления	Давление рабочей жидкости, макс., МПа	Расход среды при верхнем номинальном давлении, л/мин	Кол-во одновременно испытываемых рукавов, шт.	Кол-во циклов в мин.	Система промывки и механической очистки РВД	Тип управления
СИ-СЦ-Р-М-160/0,25-К-СУЭ	масло	160	0,25	при статических - 5 при циклических - 1	2	доп. опция	Ручной
СИ-СЦ-Р-М-300/0,25-К-СУЭ	масло	300		при статических - 5 при циклических - 1	2	доп. опция	Электронный

СТЕНД РЕСУРСНЫХ ИСПЫТАНИЙ ГИДРОЦИЛИНДРОВ СИ-Д-Ц-М-21/12-СТ-КСУ

- Стенд предназначен для проведения ресурсных изолированных испытаний гидроцилиндров.
- Стенд обслуживается одним оператором.
- Управление процессом испытаний осуществляется автоматизированной системой с цифровым сенсорным дисплеем.



«ИрГидроМаш» разрабатывает сложные эксклюзивные стенды по техническим требованиям заказчика.

Показатели	Среда для испытаний	Рабочее давление в гидросистеме, МПа	Расход рабочей жидкости, л/мин	Диапазон температур окружающего воздуха, °С	Габаритные размеры, мм, не более:			Масса сухая, кг	Климатическое исполнение
					длина	ширина	высота		
СИ-Д-Ц-М-21/12-СТ-КСУ-1	масло гидравлическое АМГ 10 ГОСТ 6794-75	21,0	12	-60...+60	1786	512	933	140	УХЛ В.3 ГОСТ 15150-69
СИ-Д-Ц-М-21/12-СТ-КСУ-2					2890	1000	1510	700	
СИ-Д-Ц-М-21/12-СТ-КСУ-3					2890	1000	1576	770	
СИ-Д-Ц-М-21/12-СТ-КСУ-4					1019	505	927	120	
СИ-Д-Ц-М-21/12-СТ-КСУ-5					902	664	926	120	
СИ-Д-Ц-М-21/12-СТ-КСУ-6					1329	600	926	120	

СТЕНДЫ ДЛЯ ИСПЫТАНИЯ УСТЬЕВОЙ АРМАТУРЫ СИ-С-А-А-105/0,7-70/0,5-К

- Стенд предназначен для испытания устьевой арматуры на герметичность и прочность корпуса при статических нагружениях давлением.

Показатели	Значения
Рабочая среда	вода или масло гидравлическое ВМГЗ ТУ 38.101479-86
Давление среды максимальное, МПа	138
Виды испытуемых изделий	арматура устьевая
Положение изделия при испытании	вертикальное
Подача среды насосной станции при установленном на регуляторе давления сжатого воздуха 0,8 МПа и номинальном расходе сжатого воздуха 2120 нл/мин, л/мин, не более:	0,75 - при давлении на выходном штуцере 70 МПа 0,7 - при давлении на выходном штуцере 105 МПа
Класс точности контроля давления	0,6
Регулирование подачи среды	ручное
Климатическое исполнение	УХЛ 4 ГОСТ 15150-69
Масса насосной станции, кг	51

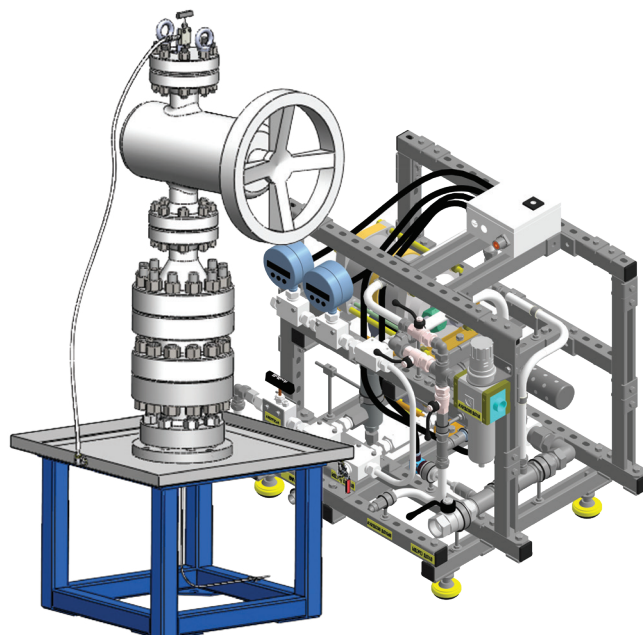

«ИрГидроМаш» разрабатывает сложные эксклюзивные стенды по техническим требованиям заказчика.

СТЕНДЫ ДЛЯ ИСПЫТАНИЯ ГИДРОАППАРАТУРЫ

■ Стенды для испытания всех типов управляющей и клапанной аппаратуры позволяют определить:

- прочность клапанного корпуса;
- величину утечек и расходные характеристики;
- давление срабатывания.

Различные виды креплений испытываемой аппаратуры: ручной, гидравлический и автоматический с пропорциональным гидравлическим управлением.

Показатели проверяемые на стенде для дискретной гидроаппаратуры:

- функционирование;
- внутренняя и наружная герметичность;
- зависимость изменения давления от расхода;
- зависимость расхода от разности давления на входе и выходе;
- расход жидкости через управляемый гидроаппарат;
- измерение редуцированного давления при изменении давления на входе;
- измерение редуцированного давления при изменении расхода;
- плавность регулировки и диапазон настройки.

Показатели проверяемые на стенде для пропорциональной аппаратуры:

- функционирование;
- внутренняя и наружная герметичность;
- коэффициент усиления по давлению;
- смещение нуля;
- коэффициент усиления по расходу;
- гистерезис и полярность.

Выполняемые процессы и проверяемые показатели на стенде для испытания насосов:

- обкатка насосов без давления;
- определение подачи насоса при изменении нагрузки;
- проверка функционирования насоса при номиналь-

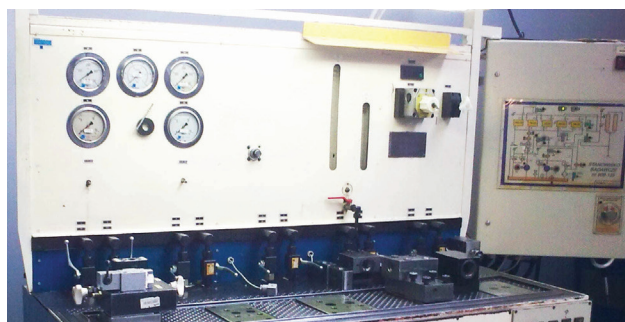

«ИрГидроМаш» разрабатывает сложные эксклюзивные стенды по техническим требованиям заказчика.

ном давлении и постоянной частоте вращения вала;

- вращение приводного вала;
- проверка наружной герметичности (визуально);
- проверка всасывающей способности насоса.

СТЕНД ДЛЯ ИСПЫТАНИЯ ТРУБОПРОВОДНОЙ АРМАТУРЫ

СИ-С-АТ-М-70/2,0-10/10,5-СТ-СУЭ

■ Стенд предназначен для проведения испытаний давлением до 70 МПа трубопроводов, штуцерно-трубных соединений и другой трубопроводной арматуры.

■ Стенд обслуживается одним оператором.

Показатели	Значения
Испытательная среда	Масло гидравлическое
Номинальное давление первой ступени насоса, МПа	10
Номинальное давление второй ступени насоса, МПа	70
Подача первой ступени насоса, л/мин	10,5
Подача второй ступени насоса, л/мин	2,0
Диапазон температур окружающего воздуха, °С	от -10 до +50
Вместимость гидробака, л	60
Напряжение питания стенда, В	380
Частота питающей сети, Гц	50
Потребляемая мощность, кВт, не более	3,0
Габаритные размеры, мм, не более:	
длина	720
ширина	560
высота	1100



«ИрГидроМаш» разрабатывает сложные эксклюзивные стенды по техническим требованиям заказчика.

Масса, кг	
с сухим гидробаком	110
с полным гидробаком	170
Климатическое исполнение	УХЛ 2.3 ГОСТ 15150-69

СТЕНД ДЛЯ ПРОМЫВКИ И ГИДРАВЛИЧЕСКИХ ИСПЫТАНИЙ ТРУБОПРОВОДНЫХ СИСТЕМ СИ-ИПТ -28/200

- Предназначен для промывки и гидравлических испытаний трубопроводных систем.
- Промывка внутренних полостей оборудования и систем жидкостями с регулируемым расходом.
- Гидравлические испытания внутренних полостей оборудования и систем.

Максимальный расход при промывке, м ³ /ч	200
Максимальное давление при испытаниях, МПа	28

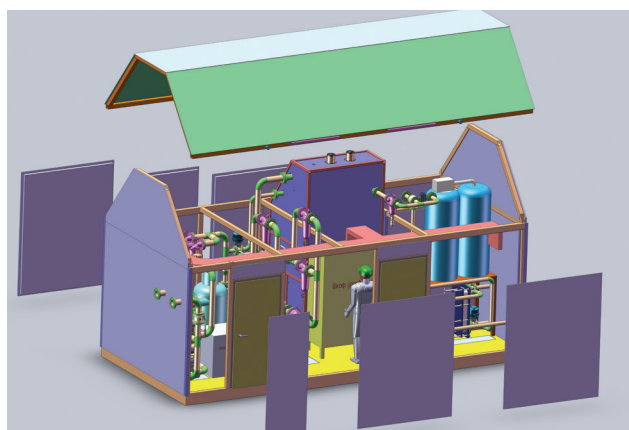
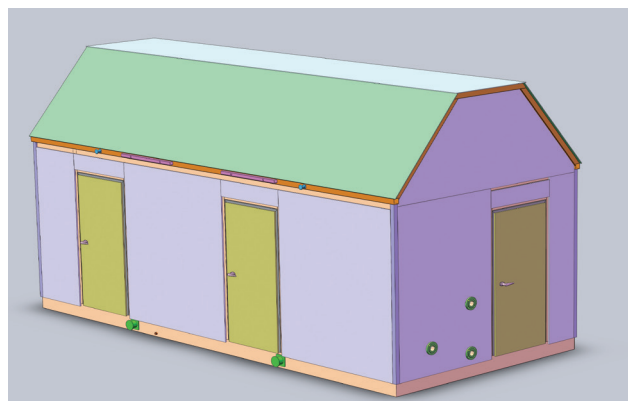

СТЕНД ДЛЯ ИСПЫТАНИЙ НА ПРОЧНОСТЬ И ГЕРМЕТИЧНОСТЬ ТРУБОПРОВОДОВ СИ-ПГТ-22,5/800

- Гидравлические испытания на прочность и герметичность трубопроводов.
- Промывка гидравлических контуров систем, с целью доведения их чистоты до установленных параметров.

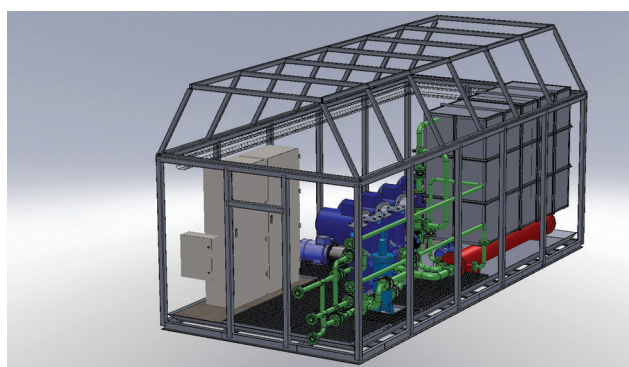

Максимальный расход при промывке Q, л/мин	800
Максимальное давление при промывке P _{пр.мах} , МПа	15,0
Максимальное давление при испытаниях P _{исп.мах} , МПа	22,5
Тонкость фильтрации фильтроэлементов при промывке, мкм	5...7 и 12...16

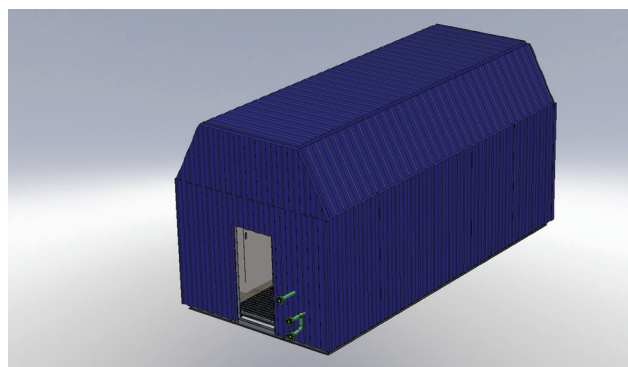

СТЕНДЫ ДЛЯ ИСПЫТАНИЙ БАЛЛОНОВ И ЕМКОСТЕЙ

СТЕНД СТАТИЧЕСКИХ ИСПЫТАНИЙ БАЛЛОНОВ СИ-С-Б-А-37,5/22-30/28,5-К-КСУ

- Стенд предназначен для проведения гидравлических испытаний на прочность группы баллонов. Стенд обеспечивает проведение испытаний в соответствии с требованиями ГОСТа и «Правил устройства и безопасной эксплуатации сосудов, работающих под давлением ПБ 03-576-03».
- Стенд обслуживается одним оператором.
- При испытаниях баллонов оператор находится в изолированном помещении, удаленном от опасной зоны. Управление работой стенда и контроль параметров испытаний осуществляется с тактильной панели пульта управления.
- Компьютеризированная система управления стенда обеспечивает контроль и регистрацию параметров испытаний баллонов, с возможностью вывода на принтер протокола испытаний.
- Стенд позволяет производить автоматический контроль герметичности отдельно, по каждому баллону. При этом, если один из баллонов не выдерживает испытаний, то он автоматически отключается от источника высокого давления, а испытания остальных баллонов продолжают.



«ИрГидроМаш» разрабатывает сложные эксклюзивные стенды по техническим требованиям заказчика.

Испытательные стенды

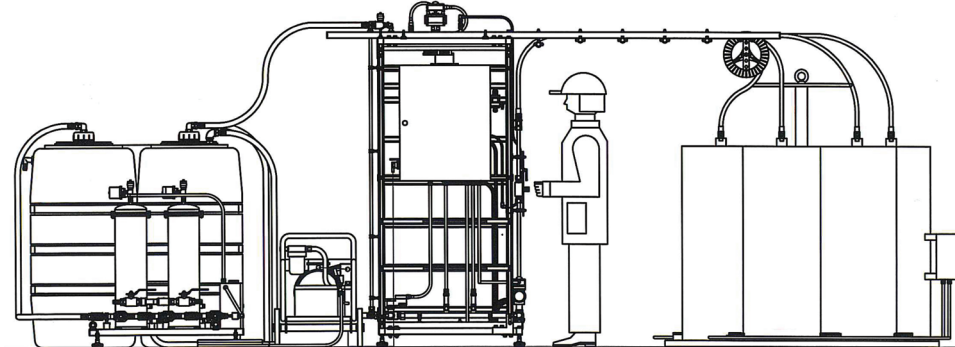

Показатели	Значения
Среда для испытаний	Вода техническая ГОСТ 17.1.1.04-80
Способ опорожнения баллонов от воды после проведения испытаний	продувка сжатым воздухом
Давление испытаний, МПа	до 400

СТЕНД ИСПЫТАНИЙ БАЛЛОНОВ НА РАЗРУШЕНИЕ СИ-Р-Б-А-120/10-К-КСУ

- Стенд предназначен для проведения испытаний баллонов на разрушение. Стенд обеспечивает проведение испытаний в соответствии с требованиями ГОСТа и «Правил устройства и безопасной эксплуатации сосудов, работающих под давлением ПБ 03-576-03».
- Стенд обслуживается одним оператором.
- При испытаниях баллонов оператор находится в изолированном помещении, удаленном от опасной зоны. Управление работой стенда и контроль параметров испытаний осуществляется с тактильной панели пульта управления.
- Компьютеризированная система управления стенда обеспечивает контроль и регистрацию параметров испытаний баллона, с возможностью вывода на принтер протокола испытаний.



«ИрГидроМаш» разрабатывает сложные эксклюзивные стенды по техническим требованиям заказчика.

Показатели	Значения
Среда для испытаний	Вода техническая ГОСТ 17.1.1.04-80
Давление разрушения баллона, МПа	до 120

СТЕНД СТАТИЧЕСКИХ ИСПЫТАНИЙ ШАР-БАЛЛОНОВ СИ-С-Б-А-110/0,8-5/1,4-К-КСУ

■ Стенд СИ-С-Б-А-110/0,8-5/1,4-К-КСУ предназначен для проведения гидравлических испытаний на прочность сосудов высокого давления - баллонов.

■ Испытания должны проводиться в соответствии с требованиями "Правил устройства и безопасной эксплуатации сосудов, работающих под давлением ПБ 03-576-03" одним оператором.

■ Компьютеризированная система управления обеспечивает контроль и регистрацию параметров испытаний баллона с возможностью вывода на принтер протокола испытаний.

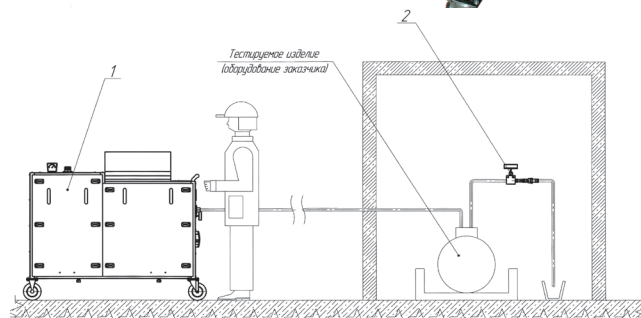

Показатели	Значения
Среда для испытаний	Вода техническая ГОСТ 17.1.1.04-80
Диапазон уставок давления рабочей среды	5...110 МПа
Подача рабочей среды	1,4...0,8 л/мин
Датчик температуры рабочей жидкости и датчик давления	имеется
Вместимость расходного бака	100 л

СТЕНД ЦИКЛИЧЕСКИХ ИСПЫТАНИЙ БАЛЛОНОВ СИ-Ц-Б-А-30/44,1-2/-К-КСУ

■ Стенд предназначен для проведения испытаний баллонов на циклическую долговечность. Стенд обеспечивает проведение испытаний в соответствии с требованиями ГОСТ Р ИСО 11439-2010, ГОСТ Р 51753-2001 и «Правил устройства и безопасной эксплуатации сосудов, работающих под давлением ПБ 03-576-03».

■ Стенд обслуживается одним оператором.

■ При испытаниях баллонов оператор находится в изолированном помещении, удаленном от опасной зоны. Управление работой стенда и контроль параметров испытаний осуществляется с тактильной панели пульта управления.

■ Компьютеризированная система управления стенда обеспечивает контроль и регистрацию параметров испытаний баллонов, с возможностью вывода на принтер протокола испытаний.

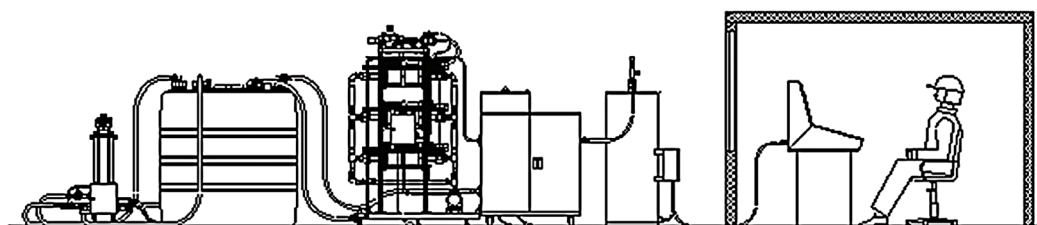

Показатели	Значения
Испытательная среда	вода техническая ГОСТ 17.1.1.04-80
Частота циклов нагружения баллона гидравлическим давлением, цикл/мин, не более:	7
Максимальное количество циклов нагружения баллона (ограничивается системой автоматики)	48000
Количество испытываемых баллонов, штук	1
Вместимость баллона, л	80
Диапазон давления нагружения баллона при циклических испытаниях, МПа	от 2 до 30
Регистрация параметров при испытаниях	автоматическая

СТЕНД ИСПЫТАТЕЛЬНЫЙ ДЛЯ ЕМКостей СИ-СЦ-Е-А-300/0,33-0,1/7,5-К-КСУ

■ Стенд испытательный СИ-СЦ-Е-А-300/0,33-0,1/7,5-К-КСУ предназначен для проведения статических и циклических испытаний металлических емкостей гидравлическим давлением воды.

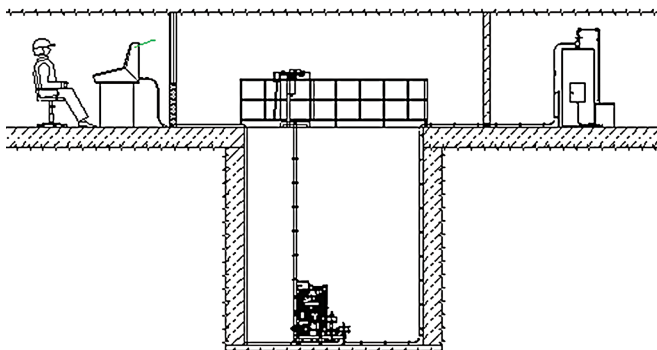

«ИрГидроМаш» разрабатывает сложные эксклюзивные стенды по техническим требованиям заказчика.

Рабочая среда		вода
Диапазон температуры рабочей среды		+10°C до + 40°C
Давление среды, кгс/см ² :	а) при статических испытаниях	3000 кгс/см ²
	б) при циклических испытаниях № 1	600 кгс/см ²
	в) при циклических испытаниях № 2	1500 кгс/см ²
Сброс давления среды при циклических испытаниях до величины, не менее, кгс/см ² :	а) при испытаниях № 1	60 кгс/см ²
	б) при испытаниях № 2	150 кгс/см ²
Периодичность изменения давления среды при циклических испытаниях с заданной уставкой давления:	а) 600 кгс/см ² , циклов/мин	1 кгс/см ²
	б) 1500 кгс/см ² , циклов/час	2 кгс/см ²

СТЕНД СТАТИЧЕСКИХ ИСПЫТАНИЙ БАЛЛОНОВ СИ-С-Е-Р-32/1-1/1-К-СЭР

■ Предназначен для гидравлических испытаний баллонов и емкостей.

■ В качестве рабочей жидкости используются минеральные масла или керосин. При использовании керосина, относящегося к взрывоопасным реагентам, стенд проходит сертификацию в компетентных органах.

■ Стенд состоит из бронекамеры для тестирования изделий, блока контроля и регистрации параметров и газоанализатора взрывоопасной смеси, выполняющего контроль концентрации взрывоопасных паров в зоне проведения работ.



Показатели	Значения
Испытательная среда	минеральные масла или керосин
Номинальное давление рабочей жидкости, МПа	32,0
Номинальная подача, л/мин	1
Номинальный расход сжатого воздуха при давлении 1,0 МПа, нл/мин	1000
Регистрация параметров	электронная
Габаритные размеры бронекамеры, мм	2525×766×1587
Габаритные размеры блока контроля и регистрации параметров, мм	300x241x300

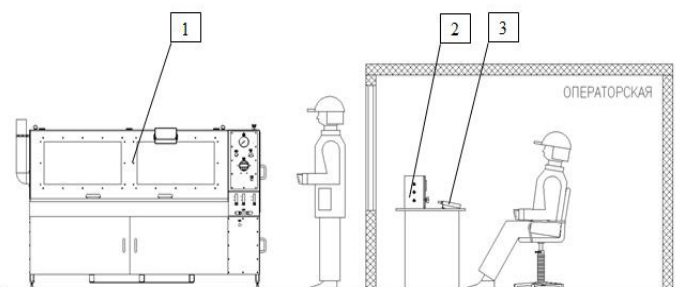

1- бронекamera, 2- блок контроля и регистрации, 3- газоанализатор

СТЕНДЫ ДЛЯ ИСПЫТАНИЯ МАТЕРИАЛОВ

СТЕНД ИСПЫТАТЕЛЬНЫЙ СИ-ИП-М-200/-0,5/-Т-СЭМ

- Стенд предназначен для научно-экспериментальных исследований: испытаний материалов при воздействии высоких давлений и температур.
- Стенд обслуживается одним оператором.
- Управление работой стенда и контроль параметров осуществляется с пульта управления.

Показатели	Значения
Рабочая среда	жидкость Пента 410 ТУ 2229-173-40245042-2006
Максимальный рабочий объем камеры испытания с установленным в ней контейнером, л	0,1
Давление рабочее в камере испытания, МПа	0,5...200,0
Скорость изменения давления, МПа/мин	5,0
Давление сжатого воздуха, МПа	0,63...1,0
Расход воздуха, л/мин	200
Управление технологическими операциями	с панели пульта управления
Расход охлаждающей воды, л/мин, не более	20,0
Тонкость фильтрации охлаждающей воды, мкм	5,0
Напряжение питания стенда, В	400±10%
Потребляемая мощность, кВт, не более	3,0
Климатическое исполнение	УХЛ 4 ГОСТ 15150-69



«ИргидроМаш» разрабатывает сложные эксклюзивные стенды по техническим требованиям заказчика.

СТЕНД ИСПЫТАТЕЛЬНЫЙ СИ-С-М-690

- Стенд предназначен для проведения статических гидравлических испытаний различных изделий с замкнутыми рабочими ёмкостями на герметичность и разрушение под давлением до 690 МПа.

Показатели	Значения
Рабочая среда	раствор этиленгликоля
Номинальное давление воздуха на входе в установку, МПа	1
Номинальное давление рабочей среды на выходе из установки, МПа	69
Максимальное давление рабочей среды на выходе из установки, МПа	690
Входное отверстие для подвода сжатого воздуха	G3/4"
Тип соединения выходного патрубка подачи рабочей среды	5/16" NP
Габаритные размеры (ДхШхВ), мм	950x550x900
Масса с пустым баком, кг	160
Климатическое исполнение	УХЛ 4 ГОСТ 15150-69



«ИргидроМаш» разрабатывает сложные эксклюзивные стенды по техническим требованиям заказчика.

СТЕНД ДЛЯ ПНЕВМАТИЧЕСКИХ ИСПЫТАНИЙ НА ГЕРМЕТИЧНОСТЬ СИ-С-Д-Г-80/-К-СУЭ

- Стенд предназначен для проведения статических испытаний пневматическим давлением датчиков температуры (термодатчиков) на герметичность.
- Стенд обслуживается одним оператором.

Показатели	Значения
Испытательная среда	Азот газообразный ГОСТ 9293-74
Максимальное давление газа, МПа	80,0
Количество одновременно испытываемых датчиков температуры, шт., не более	5
Входное давление воздуха в пневмосистеме привода, макс., МПа	1,0
Расход воздуха пневмосистемы привода, л/мин, не менее	1000
Рабочая жидкость (в которую погружаются испытываемые изделия)	Спирт этиловый ректификованный технический ГОСТ 18300-87
Максимальный внутренний объем стакана, заполняемый рабочей жидкостью для каждого датчика, л	0,36
Максимальный внутренний объем, заполняемый газом для каждого датчика, л	0,024
Диапазон температур окружающего воздуха, °С	от + 2 до + 40



«ИрГидромаш» разрабатывает сложные эксклюзивные стенды по техническим требованиям заказчика.

ТЕХНОЛОГИЧЕСКИЕ СТЕНДЫ

СТЕНД ИЗОСТАТИЧЕСКОГО ПРЕССОВАНИЯ ГИСП-2

- Стенды холодного изостатического прессования предназначены для производства изделий из керамики, углерода, пластиков и для порошковой металлургии.
- Стенды развивают давление 400 МПа с возможностью контролирования этапов нагнетания давления и декомпрессии, что обеспечивает однородную плотность и уменьшает образование внутренних напряжений, трещин, деформаций и расслоений в изделиях.



«ИрГидроМаш» разрабатывает сложные эксклюзивные стенды по техническим требованиям заказчика.

Показатели	Значения
Форма рабочей камеры	цилиндрическая
Размеры рабочей камеры стенда:	
Диаметр, не менее	100 мм
Высота	1000 мм ± 100 мм
Расположение камеры	вертикальное
Рабочая среда	масло техническое промышленное
Максимальное рабочее давление при гидропрессовании, не менее	3500 кг/см ²
Максимальная допустимая нестабильность рабочего давления на протяжении времени прессования 3-10 мин, не более	5%
Максимальная скорость набора давления при конечном давлении до 200 МПа (2000 кг/см ²), не менее	1000 кг/см ² /мин
Максимальное допустимое время набора рабочего давления до 350 МПа (3500 кг/см ²)	7,5 мин
Время снижения давления	плавно регулируемое: 0,5...20 мин
Общий вес установки без ЗИП, заправленной маслом	2550 кг
Максимальный вес гидроизостатического цилиндра (камеры)	1970 кг
Установочная площадь суммарная, не более	3,5 м ²
Электрическое питание	3-х фазная электрическая сеть 50 Гц 11 кВт и однофазная электрическая сеть 50 Гц 0,5 кВт

СИСТЕМЫ МЕХАНИЧЕСКОЙ ОЧИСТКИ ГИБКИХ И ЖЕСТКИХ ТРУБОПРОВОДОВ

Системы механической (пневматической) очистки COMPRI Tube Clean предназначены для удаления загрязнений, ржавчины, органических отложений из трубопроводов (труб, шлангов, рукавов высокого давления) различного назначения с внутренним диаметром от 6 до 150 мм методом продувки с использованием очищающей пули из пенополиуретана с абразивным покрытием или без такового.

Используется для очистки трубопроводов гидравлических, топливных, водоснабжающих, пневматических систем и др. систем.

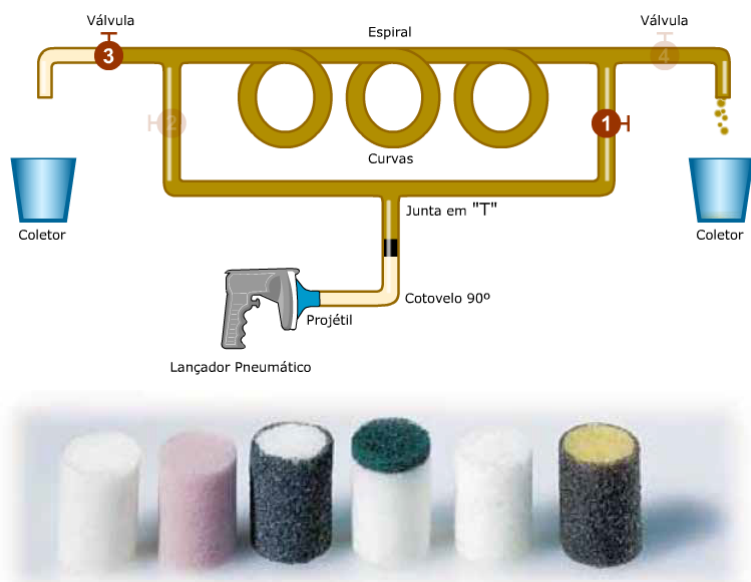

ХИМИЧЕСКАЯ ОЧИСТКА ТРУБОПРОВОДОВ И ГИДРАВЛИЧЕСКИХ СИСТЕМ

■ Актуальность очистки трубопроводов

От 70 до 90% неисправностей гидравлических систем возникают в результате механического загрязнения рабочей жидкости.

Чистота рабочей жидкости – основное условие бесперебойной работы гидравлических систем при эксплуатации техники.

Большое количество загрязняющих частиц скапливаются в трубопроводах гидросистем. Поэтому, на стадии ввода в эксплуатацию современных гидравлических машин и оборудования необходимо проводить химическую очистку их трубопроводов.

■ Методика химической очистки труб

Прокачивание промывочного раствора по всем трубопроводам гидропривода;

Закольцовывание контуров гидравлических систем с возможностью перераспределения потоков;

Охват циркуляцией всех линий гидравлических систем;

Полное опорожнение гидросистемы при завершении очистки.

■ Химическая очистка трубопроводов гарантирует:

Удаление слоя ингибитора кислородной коррозии;

Обезжиривание внутренних поверхностей труб;

Размягчение, растворение и удаление коррозионных отложений;

Повышение стойкости исходного пассивного состояния металла к коррозии.



КОМПРЕССОРНАЯ ТЕХНИКА

ГАЗОВЫЕ ДОЖИМНЫЕ КОМПРЕССОРЫ HASKEL

Поршневые газовые компрессоры компании Haskel (США) широко востребованы на мировом промышленном рынке. Развиваемое сверхвысокое давление (до 2690 бар) и гарантированная надежность в эксплуатации поставили этот продукт в разряд высокотехнологичных изделий, которые успешно используются в сложной ответственной технике. В России компрессоры такого типа не выпускаются, но потребность в них существует.

Поршневые компрессоры Haskel с пневматическим приводом предназначены для сжатия и перекачки газов, к которым относятся: азот (N_2), аргон (Ar), водород (H_2), воздух для дыхания (N_2O_2), гексафторид серы (SF_6), гелий (He), дейтерий (D_2), закись азота (N_2O), кислород (O_2), метан (CH_4), неон (Ne), окись углерода (CO), природный газ (CH_4), углекислый газ (CO_2), этилен (C_2H_4).

Каждый артикул компрессоров Haskel имеет несколько модификаций, различающихся по рабочим параметрам и техническим характеристикам. Общее количество исполнений составляет около 60 различных вариантов.

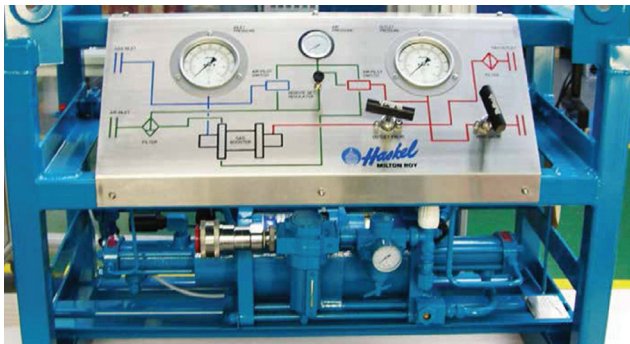

Одноступенчатые компрессоры прямого действия модели **AG** являются экономичным вариантом при создании давления для испытаний небольших компонентов с малыми рабочими объемами, когда величина КПД не является важным параметром. Контроль максимального давления осуществляется регулятором, приводимым давлением сжатого воздуха.

Одноступенчатые компрессоры двойного действия модели **AGD** развивают вдвое больший расход по сравнению с упомянутыми аналогами. Они требуют для привода

Двухступенчатые компрессоры модели **AGT** эффективны при высоких величинах компрессии. Они позволяют повышать давление последовательно на каждой ступени. В этих моделях рабочие полости газового цилиндра соединяются последовательно. Газ, после сжатия в поршневой полости, попадает в штоковую. При обратном ходе поршня давление газа вновь увеличивается. Если давление всасывания достаточно высокое и соизмеримо с давлением нагнетания, может произойти остановка поршня газового цилиндра. Поэтому, при выборе компрессора следует учитывать допустимые отношения давлений нагнетания и всасывания газа. Это ограничение можно не учитывать, если давление нагнетания меньше, чем величина максимального входного давления, умноженная на соотношение площадей двух рабочих поверхностей поршня газового цилиндра. Следует помнить, что это условие справедливо только для двухступенчатых моделей компрессоров.

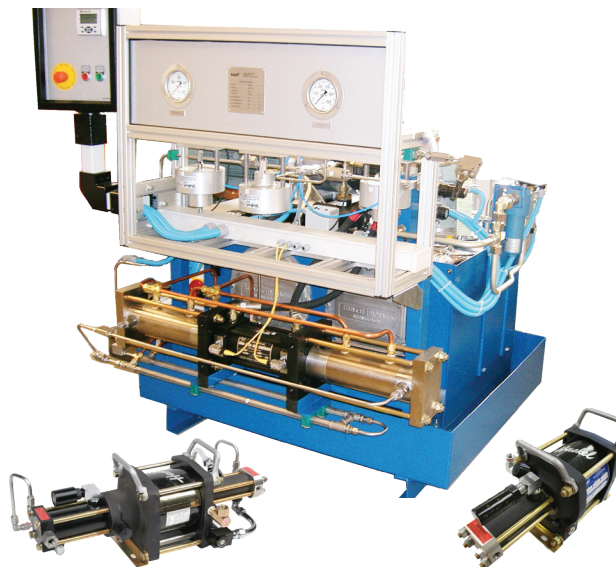

ПРЕИМУЩЕСТВА ДОЖИМНЫХ КОМПРЕССОРОВ HASKEL

- Пневматический привод не требует затрат электроэнергии.
- Не требуется распыления смазочных жидкостей.
- Исключено загрязнение углеводородами за счет надежной изоляции между пневматическим и газовым блоками.
- Высокое давление сжатия газов – до 2690 бар.
- Встроенное охлаждение (у большинства моделей).
- Пригодность для работы с большинством типов газов.
- Широкий диапазон температур эксплуатации.



ПРИМЕНЕНИЕ КОМПРЕССОРОВ HASKEL

■ Кислородные компрессоры

Газовые компрессоры высокого давления Haskel предназначены для заправки кислородных баллонов летательных аппаратов. Кислородные компрессоры эффективны, безопасны и экономичны. Кислородная заправочная установка, включает в себя устройство заправки баллонов кислородом и систему получения инертного газа для бортового оборудования.

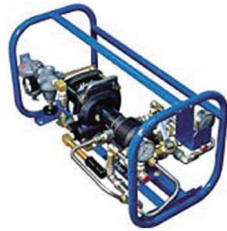
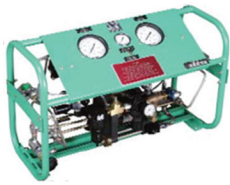
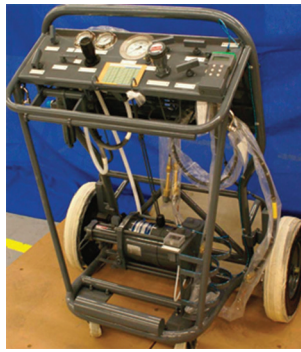

■ Системы заправки газами противопожарного оборудования

Системы заправки оборудования фреоном и другими галогенуглеводородами, которые не должны выпуститься или просачиваться в атмосферу, применяют также для дозаправки и заправки баллонов хладоном и углекислым газом, широко используемых службами пожаротушения и спасения аэропортов.



■ Компрессоры с автономным источником питания для заправки емкостей углекислым газом и гелием

Компрессоры с автономным источником питания служат для заправки бортовых емкостей углекислым газом или гелием. Они также используются для накачивания аварийных трапов или спасательных шлюпок. Применяются при работе с другим оборудованием, которому необходим азот под высоким давлением, например, амортизационные опоры, гидравлические аккумуляторы.



МИНИ КОМПРЕССОРЫ NITTO KOKHI MEDO

Мини компрессоры MEDO компании Nitto Kohki (Япония) предназначены для биологической очистки сточных вод. Они незаменимы при подаче кислорода во время перевозки живой рыбы, аэрации воды в аквариумах, улучшения экосистем водоемов и рыбоводческих комплексов. Компрессоры MEDO успешно применяются в отстойниках (биологическая контактная аэрация), аэрируемых ваннах (подача воздушных пузырьков), пузырьковых панелях и колоннах.

Компрессоры MEDO компании Nitto Kohki (Япония) используются для широкого спектра медицинского оборудования, лабораторных приборов и т.п. Компрессоры обладают низким уровнем шума, вибрации и энергопотреблением. Исключительный срок службы (более 10000 часов).



БАРАБАНЫ ДЛЯ НАМОТКИ РВД

«ИрГидроМаш» предлагает полную линейку барабанов для намотки РВД с ручным или гидравлическим приводом. Барабаны для намотки РВД успешно используются во всех отраслях промышленности, например, на манипуляторах, экскаваторах, автокранах, погрузчиках, для питания силового оборудования и других устройств. Они незаменимы при подаче гидравлической жидкости к исполнительным механизмам на протяженных участках без провисания шлангов.

Подробнее можно ознакомиться на сайте www.enerprom.com в разделе «Барабаны для намотки РВД».



ГИДРОКОМПОНЕНТЫ

При производстве продукции «ИрГидроМаш» использует гидрокомпоненты ведущих мировых производителей. Подробнее с поставляемой номенклатурой Вы можете ознакомиться на сайте www.irgidromash.com в разделе «Гидрокомпоненты».

Haskel

— насосы плунжерного типа для перекачки различных жидкостей и сжиженных газов



Wandfluh

— особенные гидроаппараты пропорционального регулирования, компактные (картриджные) гидравлические и электронные компоненты



BuTech

— арматура на давление до 1000 МПа для труб диаметром до 1"



Yuken

— станочная и общепромышленная гидравлика



Bieri

— гидравлические компоненты на давление до 100 МПа и подачу до 25 л/мин



Handok

— гидронасосы, гидромоторы и комплектующие для строительной-дорожной техники



MiniBOOSTER

— мультипликаторы давления, преобразующие входной поток низкого давления в выходной поток высокого давления



Ponar

— высококачественные гидравлические компоненты

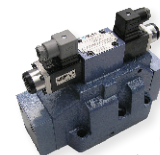

KPM

— гидравлические компоненты для мобильной техники



Parker

— общепромышленные гидрокомпоненты и фильтры

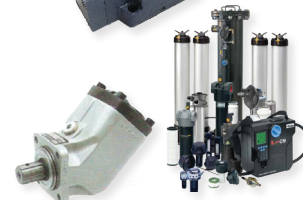

РУКАВ ВЫСОКОГО ДАВЛЕНИЯ YOKOHAMA



Рукава высокого давления Yokohama используются в качестве гибких трубопроводов в гидравлических системах специальной мобильной техники Komatsu, Hitachi и других японских и корейских производителей.

С 1973 года компания Yokohama Rubber Co., Ltd. рекомендовала себя на мировом рынке как производитель, продукция которого отличается высочайшим качеством. Рукава высокого давления Yokohama с металлическими оплетками производятся и испытываются в соответствии с жесточайшими требованиями национального японского стандарта на производство гидравлического рукава JIS № В 8360, что значительно превышает требования российских ГОСТ 6286-73 и ГОСТ 25452-90.



«ИрГидроМаш» — единственный в России и первый в Европе авторизированный опрессовочный центр Yokohama. Качество производимой продукции подтверждается сертификатом соответствия японскому стандарту JIS.

Артикул	Внутренний диаметр, Dп и дюймы (рабочее давление, МПа)										Диапазон температур, °С
	06 1/4	08 5/16	10 3/8	12 1/2	16 5/8	20 3/4	25 1	32 1.1/4	38 1.1/2	50 2	
1SN / 100R1	19.0		15.5	13.8	10.3	8.6	6.9	4.3	3.4	2.6	-55... +100
2SN / 100R2	34.5	29.3	27.6	24.1	19.0	15.5	13.8	11.2	8.6	7.8	-40... +100
4SP					34.5	34.5	27.5	20.5	20.5	20.5	
4SH							34.5	27.5	27.5	27.5	
SAE100 R13				35.0	35.0	35.0	35.0	35.0	35.0	35.0	
ISO7	7.0		7.0								-55... +100
ISO21	21.0		21.0	21.0	21.0	21.0	21.0	21.0	21.0	21.0	
ISO28	27.5		27.5	27.5	27.5	27.5	27.5	27.5	27.5	27.5	
ISO35				34.5	34.5	34.5	34.5	34.5	34.5	34.5	-55... +120

